

女子ダブルスBクラス A ブ ロ ッ ク	池 亀 下 田	菅 井 渡 邊	齋 藤 高 田	勝 敗	順位
池亀 志帆 (Rising) 下田 涼子		○ 21- 8 21-13	○ 21- 8 21-19	M 2-0 G 4-0 P 84-48	1
菅井 彩葉 (大船高校) 渡邊 彩璃	× 8-21 13-21		× 19-21 13-21	M 0-2 G 0-4 P 53-84	3
齋藤 友美 (N軍団) 高田 美由紀	× 8-21 19-21	○ 21-19 21-13		M 1-1 G 2-2 P 69-74	2

女子ダブルスBクラス B ブ ロ ッ ク	鈴 木 吉 澤	角 本 秋 山	大 東 岸 田	勝 敗	順位
鈴木 夕里子 (まっしぐら・WEST) 吉澤 千晶		○ 21- 6 21-12	○ 21-13 21-11	M 2-0 G 4-0 P 84-42	1
角本 華 (大船クラブ) 秋山 さくら	× 6-21 12-21		○ 14-21 21-20 15-11	M 1-1 G 2-3 P 68-94	2
大東 美由紀 (柴犬) 岸田 実夢	× 13-21 11-21	× 21-14 20-21 11-15		M 0-2 G 1-4 P 76-92	3

女子ダブルスBクラス C ブ ロ ッ ク	赤 澤 中 附	安 達 大 槻	鈴 木 遠 藤	勝 敗	順位
赤澤 友紀 (ぱるプンテ!?) 中附 友美		○ 21-10 21- 9	○ 21-14 21-16	M 2-0 G 4-0 P 84-49	1
安達 晴 (柏木学園) 大槻 柚花	× 10-21 9-21		× 12-21 14-21	M 0-2 G 0-4 P 45-84	3
鈴木 紗衣 (はねらぶ) 遠藤 美優	× 14-21 16-21	○ 21-12 21-14		M 1-1 G 2-2 P 72-68	2

女子ダブルスBクラス D ブ ロ ッ ク	内 田 隅 田	佐々木 吉 本	菅 原 金 田	勝 敗	順位
内田 治子 (teamF) 隅田 安希子		○ -x	○ -x	M 2-0 G 4-0 P 84-0	1
佐々木 優奈 (大船高校) 吉本 亜希	× x-		△ x-x	M 0-2 G 0-2 P 0-42	2
菅原 奈美 (平塚市役所) 金田 恵	× x-	△ x-x		M 0-2 G 0-2 P 0-42	2

女子ダブルスBクラス 決勝トーナメント

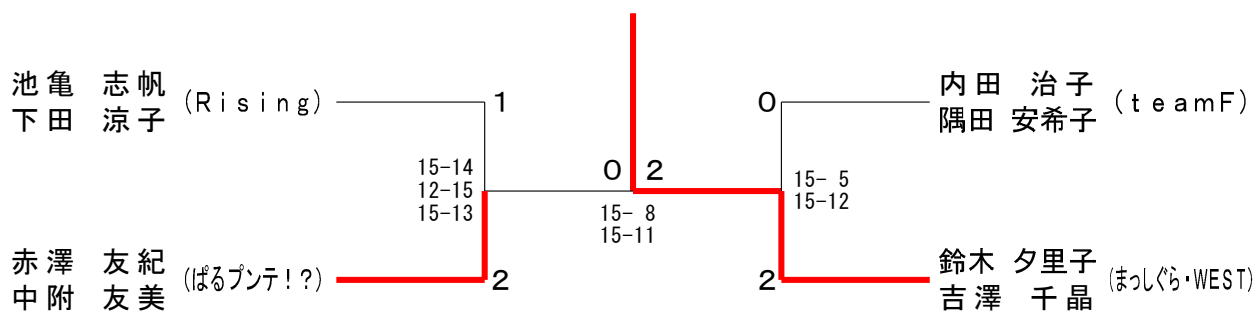

女子ダブルスCクラス A ブ ロ ッ ク	織 田 森	宇 宿 市 川	東 方 岩 永	勝 敗	順位
織田 咲希 (柏木学園) 森 優希菜		○ 21-14 21-10	○ 16-21 21-14 15-10	M 2-0 G 4-1 P 94-69	1
宇宿 莉央 (自修館) 市川 ひまり	× 14-21 10-21		× 19-21 17-21	M 0-2 G 0-4 P 60-84	3
東方 弥生 (伊勢原クラブ) 岩永 順子	× 21-16 14-21 10-15	○ 21-19 21-17		M 1-1 G 3-2 P 87-88	2

女子ダブルスCクラス B ブ ロ ッ ク	池 田 池 田	梅 澤 山 本	河 田 廣 谷	勝 敗	順位
池田 未和 (エンジョイ) 池田 史子		○ 21-6 21-7	○ 21-9 21-9	M 2-0 G 4-0 P 84-31	1
梅澤 彩乃 (柏木学園) 山本 葵	× 6-21 7-21		○ 19-21 21-15 15-9	M 1-1 G 2-3 P 68-87	2
河田 珠姫 (大船高校) 廣谷 七美	× 9-21 9-21	× 21-19 15-21 9-15		M 0-2 G 1-4 P 63-97	3

女子ダブルスCクラス C ブ ロ ッ ク	美濃口 酒 井	鎌 田 石 井	岡 木 村	勝 敗	順位
美濃口 真紀 (コスモス2) 酒井 暁子		× 16-21 21-19 11-15	○ 21-13 21-13	M 1-1 G 3-2 P 90-81	2
鎌田 桃花 (柏木学園) 石井 望愛	○ 21-16 19-21 15-11		○ 21-9 21-14	M 2-0 G 4-1 P 97-71	1
岡 皐月 (大船高校) 木村 咲智	× 13-21 13-21	× 9-21 14-21		M 0-2 G 0-4 P 49-84	3

女子ダブルスCクラス D ブ ロ ッ ク	西川 新井	岩村 大久保	井澤 高橋	勝 敗	順位
西川 麻里 (コスモス) 新井 由美		○ 21- 4 21- 7	○ 21- 6 21-11	M 2-0 G 4-0 P 84-28	1
岩村 茉桜 (自修館) 大久保 采音	× 4-21 7-21		× 19-21 18-21	M 0-2 G 0-4 P 48-84	3
井澤 美南 (柏木学園) 高橋 花穂	× 6-21 11-21	○ 21-19 21-18		M 1-1 G 2-2 P 59-79	2

女子ダブルスCクラス E ブ ロ ッ ク	工藤 真弓	香月 田中	浅沼 沼田	勝 敗	順位
工藤 希美 (にこちゃんず) 真弓 静穂		○ 21- 5 21- 5	× 14-21 21-19 7-15	M 1-1 G 3-2 P 84-65	2
香月 七海 (大船高校) 田中 心結	× 5-21 5-21		× 10-21 10-21	M 0-2 G 0-4 P 30-84	3
浅沼 理莉 (柏木学園) 内田 実音	○ 21-14 19-21 15- 7	○ 21-10 21-10		M 2-0 G 4-1 P 97-62	1

女子ダブルスCクラス F ブ ロ ッ ク	佐藤 大和田	山田 高森	清松 涼本	勝 敗	順位
佐藤 静香 (フリーダム) 大和田 真希		○ 21- 8 21-10	○ 21- 9 21-14	M 2-0 G 4-0 P 84-41	1
山田 真央 (自修館) 高森 彩花	× 8-21 10-21		○ 16-21 21-20 15- 8	M 1-1 G 2-3 P 70-91	2
清松 舞奈 (大船高校) 涼本 美結	× 9-21 14-21	× 21-16 20-21 8-15		M 0-2 G 1-4 P 72-94	3

女子ダブルスCクラス 決勝トーナメント

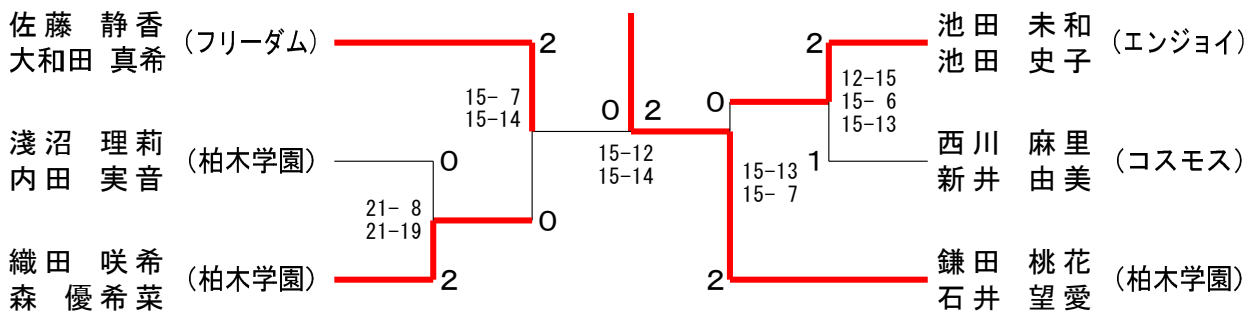

男子ダブルスAクラス A ブ ロ ッ ク	宮 川 筒 井	中 栗 津 栖	柴 田 内 田	松 村 平 野	勝 敗	順 位
宮川 飛鳥 (Fish & Chips) 筒井 優斗		○ 19-21 21-16 15-7	○ 21-16 21-11	× 18-21 18-21	M 2-1 G 4-3 P 133-113	2
中津 裕揮 (Feint Star) 栗 栖 司	× 21-19 16-21 7-15		○ 21-16 21-19	× 15-21 12-21	M 1-2 G 3-4 P 113-132	3
柴田 涼悟 (柴 犬) 内田 正輝	× 16-21 11-21	× 16-21 19-21		× 14-21 10-21	M 0-3 G 0-6 P 86-126	4
松村 雄太郎 (しそとしゃけ) 平野 寿明	○ 21-18 21-18	○ 21-15 21-12	○ 21-14 21-10		M 3-0 G 6-0 P 126-87	1

男子ダブルスAクラス B ブ ロ ッ ク	函 師 橋 口	寺 田 千 野	ワ ン 陳	勝 敗	順 位
函師 勇武 (はねらぶ) 橋口 滉平		× 18-21 15-21	○ 21-18 21-17	M 1-1 G 2-2 P 75-77	2
寺田 令佳 (ほぼ半面シングル) 千野 佑也	○ 21-18 21-15		○ 21-10 21-4	M 2-0 G 4-0 P 84-47	1
ワンアンドリユー 陳 洸 禾 (思い出バド)	× 18-21 17-21	× 10-21 4-21		M 0-2 G 0-4 P 49-84	3

男子ダブルスAクラス 決勝トーナメント

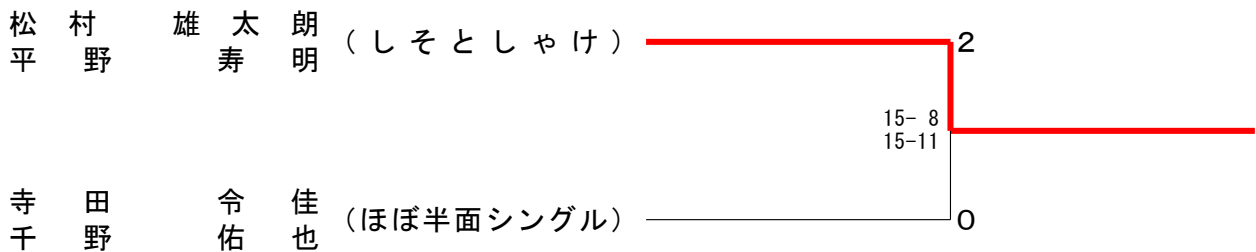

男子ダブルスBクラス A ブ ロ ッ ク	赤 木 栗 栖	川 越 尼ヶ塚	安 永 富 檉	勝 敗	順 位
赤木 陽巧 (バスロマン) 栗 栖 巧		○ 12-21 21-18 15-13	× 12-21 8-21	M 1-1 G 2-3 P 68-94	2
川越 翔太 (柏木学園) 尼ヶ塚 蓮	× 21-12 18-21 13-15		× 18-21 12-21	M 0-2 G 1-4 P 82-90	3
安永 尚悟 (HSバド) 富檉 紀彦	○ 21-12 21-8	○ 21-18 21-12		M 2-0 G 4-0 P 84-50	1

男子ダブルスBクラス B ブ ロ ッ ク	千 葉 阿 部	梅 津 松 浪	佐 藤 塩 本	勝 敗	順 位
千葉 恵太郎 (柏木学園) 阿部 優希		○ 21-14 19-21 15-11	○ -x	M 2-0 G 4-1 P 97-46	1
梅津 奏太 (おかぴょん) 松浪 直輝	x 14-21 21-19 11-15		○ -x	M 1-1 G 3-2 P 88-55	2
佐藤 拓実 (塩本家) 塩本 優斗	x x-	x x-		M 0-2 G 0-4 P 0-84	3

男子ダブルスBクラス C ブ ロ ッ ク	澤 田 仲 野	川 上 田 原	上 原 寺 戸	勝 敗	順 位
澤田 英行 (PIERO) 仲野 和成		○ -x	x 21-19 15-21 12-15	M 1-1 G 3-2 P 90-55	2
川上 太一 (柏木学園) 田原 正翔	x x-		x x-	M 0-2 G 0-4 P 0-84	3
上原 響輝 (大師) 寺戸 颯都	○ 19-21 21-15 15-12	○ -x		M 2-0 G 4-1 P 97-48	1

男子ダブルスBクラス D ブ ロ ッ ク	平 田 岩 本	福 島 山 田	林 奥 井 井	勝 敗	順 位
平田 哲也 (おかぴょん) 岩本 昌弘		○ 21-9 21-13	○ 21-14 21-20	M 2-0 G 4-0 P 84-56	1
福島 悠介 (やまだんち) 山田 竣介	x 9-21 13-21		x 6-21 10-21	M 0-2 G 0-4 P 38-84	3
林 空 (スロプロ) 奥井 雅也	x 14-21 20-21	○ 21-6 21-10		M 1-1 G 2-2 P 76-58	2

男子ダブルスBクラス E ブ ロ ッ ク	川 島 森久保	赤羽根 小西	井 出 柳 尾	勝 敗	順 位
川島 信晃 (おかぴょん) 森久保 寛		x 14-21 20-21	○ 21-16 19-21 15-7	M 1-1 G 2-3 P 89-86	2
赤羽根 一朗 (WTOB) 小西 隆太	○ 21-14 21-20		○ 21-17 21-17	M 2-0 G 4-0 P 84-68	1
井出 晶 (ViVid (ヴァイヴと読みます)) 柳尾 昌孝	x 16-21 21-19 7-15	x 17-21 17-21		M 0-2 G 1-4 P 78-97	3

男子ダブルスBクラス F ブ ロ ッ ク	北 澄 森 江	高 橋 川 井	武 田 小 室	勝 敗	順 位
北澄 拓央 (自修館) 森江 孝一		○ 21-18 21-15	○ -x	M 2-0 G 4-0 P 84-33	1
高橋 幸紀 (ViVid (ヴィヴィド読みます)) 川井 悠平	x 18-21 15-21		○ -x	M 1-1 G 2-2 P 75-42	2
武田 歩己 (デュオラーズ) 小室 裕大	x x-	x x-		M 0-2 G 0-4 P 0-84	3

男子ダブルスBクラス 決勝トーナメント

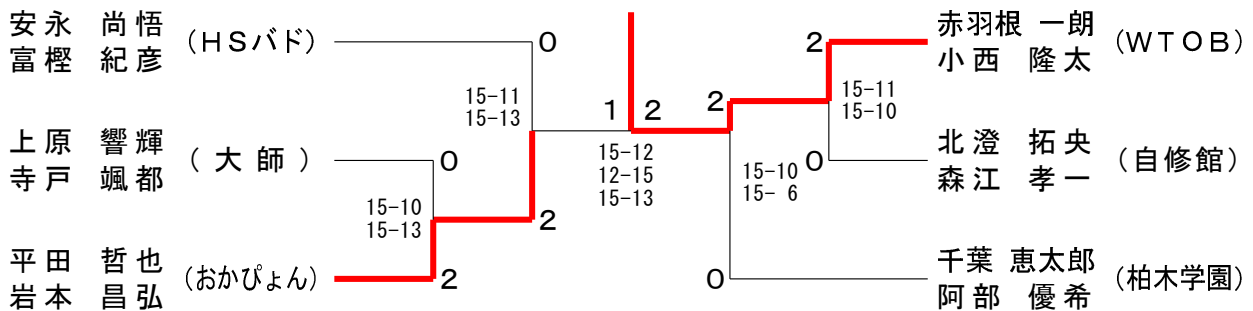

男子ダブルスCクラス A ブ ロ ッ ク	堀 口 二 又 川	根 村 藤 田	浦 田 向 井	石 井 加 藤	勝 敗	順 位
堀口 直輝 (鈴加園) 二又川 純		x 16-21 8-21	x 14-21 20-21	○ 21-16 21-11	M 1-2 G 2-4 P 100-111	3
根村 章吾 (ネットIN) 藤田 圭紀	○ 21-16 21-8		○ 21-7 21-12	○ 21-5 21-6	M 3-0 G 6-0 P 126-54	1
浦田 英 (自修館) 向井 洸悦	○ 21-14 21-20	x 7-21 12-21		○ 21-13 21-7	M 2-1 G 4-2 P 103-96	2
石井 俊輔 (自修館) 加藤 永路	x 16-21 11-21	x 5-21 6-21	x 13-21 7-21		M 0-3 G 0-6 P 58-126	4

男子ダブルスCクラス B ブ ロ ッ ク	鈴 木 金 子	宮 野 加 藤	小 向 齊 藤	榎 井 上	勝 敗	順 位
鈴木 康慎 (御曹司) 金子 雅人		○ 21-12 21-12	○ 21-12 21-7	○ 21-14 21-12	M 3-0 G 6-0 P 126-69	1
宮野 丞大郎 (柏木学園) 加藤 秋磨	x 12-21 12-21		x 15-21 18-21	○ 18-21 21-9 15-12	M 1-2 G 2-5 P 111-126	3
小向 悠人 (自修館) 齊藤 春都	x 12-21 7-21	○ 21-15 21-18		○ 21-18 21-10	M 2-1 G 4-2 P 103-103	2
榎井 凜人 (柏木学園) 井上 樹	x 14-21 12-21	x 21-18 9-21 12-15	x 18-21 10-21		M 0-3 G 1-6 P 96-138	4

男子ダブルスCクラス C ブ ロ ッ ク	室 焔 遠 藤	小 林 山 田	山 田 長 谷 川	勝 敗	順 位
室焔 遼太 (わかめ) 遠藤 康紀		○ 15-21 21-19 15-13	○ 21-11 21-19	M 2-0 G 4-1 P 93-83	1
小林 隆樹 (柏木学園) 山田 涼平	× 21-15 19-21 13-15		○ 21-16 21-20	M 1-1 G 3-2 P 95-87	2
山田 暁生 (自修館) 長谷川 健	× 11-21 19-21	× 16-21 20-21		M 0-2 G 0-4 P 66-84	3

男子ダブルスCクラス D ブ ロ ッ ク	滝 口 内 田	藤 平 茅 原 田	長 谷 山 内	勝 敗	順 位
滝口 慎一 (R & S) 内田 秋一		○ 21-17 21-12	× 15-21 20-21	M 1-1 G 2-2 P 77-71	2
藤平 翔 (柏木学園) 茅原田 祥明	× 17-21 12-21		× 16-21 15-21	M 0-2 G 0-4 P 60-84	3
長谷 尚樹 (自修館) 山内 彰人	○ 21-15 21-20	○ 21-16 21-15		M 2-0 G 4-0 P 84-66	1

男子ダブルスCクラス E ブ ロ ッ ク	谷 亀 平 須 賀	平 田 松 浦	白 鳥 徳 間	勝 敗	順 位
谷亀 一生 (あんぽむ) 平須賀 駿		○ 21-15 21- 8	○ 21-14 21-15	M 2-0 G 4-0 P 84-52	1
平田 晴己 (自修館) 松浦 麦歩	× 15-21 8-21		× 11-21 16-21	M 0-2 G 0-4 P 50-84	3
白鳥 聖 (柏木学園) 徳間 一星	× 14-21 15-21	○ 21-11 21-16		M 1-1 G 2-2 P 71-69	2

男子ダブルスCクラス 決勝トーナメント

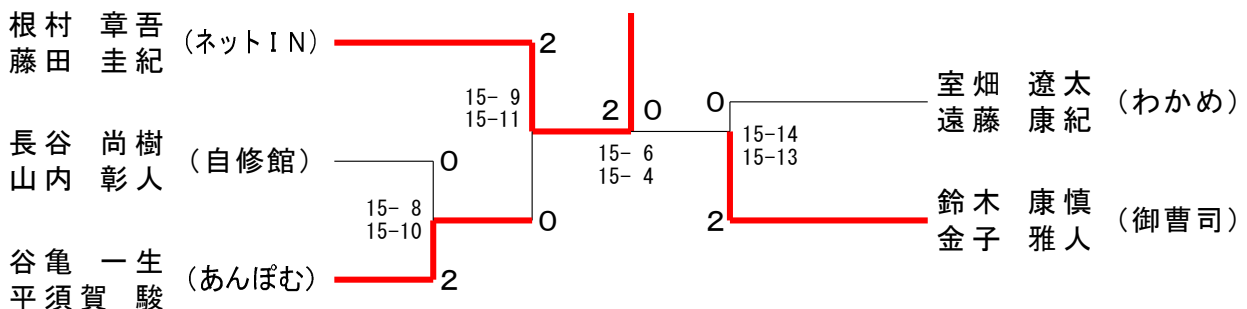

男子ダブルスDクラス A ブ ロ ッ ク	野 田 小保内	宇 佐 水 谷	石 谷 西 山	勝 敗	順 位
野田 弘邦 (仲町台クラブ) 小保内 一義		× 6-21 4-21	× 6-21 4-21	M 0-2 G 0-4 P 20-84	3
宇佐 昌芳 (N u t s) 水谷 仁	○ 21- 6 21- 4		○ 21-15 21- 8	M 2-0 G 4-0 P 84-33	1
石谷 研次 (N 軍 団) 西山 清二	○ 21- 6 21- 4	× 15-21 8-21		M 1-1 G 2-2 P 65-52	2

男子ダブルスDクラス B ブ ロ ッ ク	熊 谷 古 高	服 部 西 山	田 中 小 室	勝 敗	順 位
熊谷 賢治 (仲町台クラブ) 古高 輝顕		× x-	3	M 0-1 G 0-2 P 0-42	
服部 剛泰 (平塚練習会) 西山 治朗	○ -x		○ 21-20 18-21 15-11	M 2-0 G 4-1 P 96-52	1
田中 宏明 (伊勢原クラブ) 小室 和浩	3	× 20-21 21-18 11-15		M 0-1 G 1-2 P 52-54	

男子ダブルスDクラス 決勝トーナメント



混合ダブルスAクラス A ブ ロ ッ ク	六 反 山 上	米 塚 藤 里	内 田 阿 部	鬼 塚 鬼 塚	勝 敗	順 位
六反 政和 (日吉軍団) 山上 梢		× 10-21 18-21	× 7-21 10-21	○ 21-19 21-19	M 1-2 G 2-4 P 87-122	3
米塚 友貴 (らじぼらら) 藤 亜里紗	○ 21-10 21-18		○ 21-17 21-12	○ 21-10 21-16	M 3-0 G 6-0 P 126-83	1
内田 佳助 (クラウドナイン) 阿部 未加子	○ 21- 7 21-10	× 17-21 12-21		○ 21-10 21-10	M 2-1 G 4-2 P 113-79	2
鬼塚 翔也 (おかぴょん) 鬼塚 のぞみ	× 19-21 19-21	× 10-21 16-21	× 10-21 10-21		M 0-3 G 0-6 P 84-126	4

混合ダブルスAクラス B ブ ロ ッ ク	栗 田 武 藤	大 崎 大 崎	岸 野 野 本	村 川 出 口	勝 敗	順位
栗田 翔太郎 (らじぼらら) 武藤 璃海		○ 21-17 21-17	○ 21-14 21-18	× 15-21 21-18 13-15	M 2-1 G 5-2 P 133-120	1
大崎 恵夢 (クラウドナイン) 大崎 菜摘	× 17-21 17-21		× 14-21 10-21	× 5-21 14-21	M 0-3 G 0-6 P 77-126	4
岸 裕一 (ラケットショップフジ) 野本 泉	× 14-21 18-21	○ 21-14 21-10		○ 21-15 21-15	M 2-1 G 4-2 P 116-96	2
村川 祐樹 (DARUMA) 出口 由季子	○ 21-15 18-21 15-13	○ 21- 5 21-14	× 15-21 15-21		M 2-1 G 4-3 P 126-110	3

混合ダブルスAクラス 決勝トーナメント

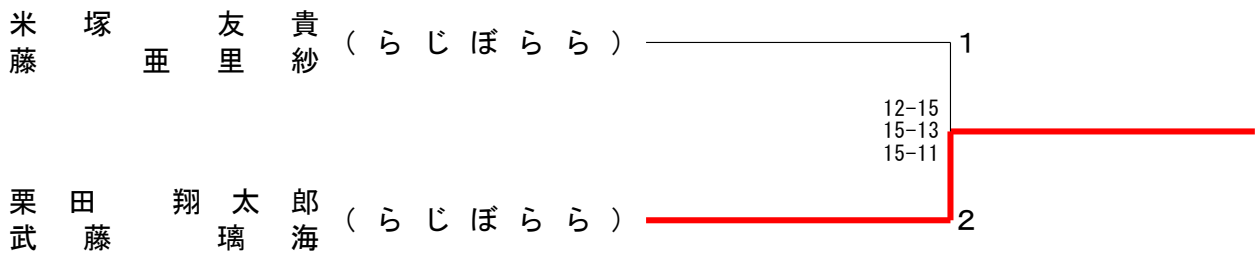

混合ダブルスBクラス A ブ ロ ッ ク	向 原 井 田	佐 藤 土 村	阿 部 大 出	佐 藤 高 木	勝 敗	順位
向原 拓海 (甘党) 井田 彩楓		× 11-21 11-21	○ 17-21 21-13 15-13	○ -x	M 2-1 G 4-3 P 117-89	2
佐藤 舜 (土村スッシュ) 土村 佑香	○ 21-11 21-11		○ 21- 6 21- 7	○ 21- 9 21-16	M 3-0 G 6-0 P 126-60	1
阿部 文哉 (マッチー) 大出 夏海	× 21-17 13-21 13-15	× 6-21 7-21		○ 16-21 21-20 15-11	M 1-2 G 3-5 P 112-147	3
佐藤 柁 (あすなるB. C.) 高木 加奈	× x-	× 9-21 16-21	× 21-16 20-21 11-15		M 0-3 G 1-6 P 77-136	4

混合ダブルスBクラス B ブ ロ ッ ク	小 林 木 村	櫛 田 大 橋	平 井 植 松	山 口 松 尾	勝 敗	順位
小林 一樹 (コバドミントンクラブ) 木村 真莉子		× 20-21 16-21	× 14-21 20-21	○ 21-14 21-18	M 1-2 G 2-4 P 112-116	3
櫛田 将貴 (はねらぶ) 大橋 明未	○ 21-20 21-16		× 11-21 21-18 11-15	○ 21-15 21-14	M 2-1 G 5-2 P 127-119	2
平井 素夫 (フリーダム) 植松 真菜	○ 21-14 21-20	○ 21-11 18-21 15-11		○ 21-16 17-21 15- 6	M 3-0 G 6-2 P 149-120	1
山口 育美 (team F) 松尾 智彦	× 14-21 18-21	× 15-21 14-21	× 16-21 21-17 6-15		M 0-3 G 1-6 P 104-137	4

混合ダブルスBクラス C ブ ロ ッ ク	梅 本 末 綱	野 崎 朝 倉	石 川 瀬 戸	勝 敗	順 位
梅本 隆之介 (土村スッシュ) 末綱 みのり		○ 21-12 21-14	○ 19-21 21-12 15- 8	M 2-0 G 4-1 P 97-67	1
野崎 柗吾 (フリーダム) 朝倉 茜	× 12-21 14-21		○ 21-14 21-15	M 1-1 G 2-2 P 68-71	2
石川 陸 (あずまや) 瀬戸 彩乃	× 21-19 12-21 8-15	× 14-21 15-21		M 0-2 G 1-4 P 70-97	3

混合ダブルスBクラス 決勝トーナメント

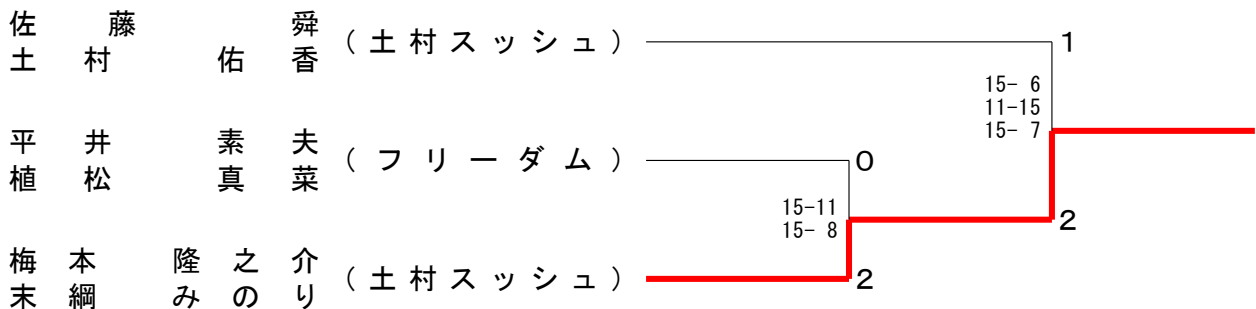

混合ダブルスCクラス A ブ ロ ッ ク	江 添 菅 原	三 野 橋 上	佐 藤 宇 佐 美	勝 敗	順 位
江添 暢聡 (WAVE) 菅原 由香里		○ 21- 9 21-15	× 16-21 17-21	M 1-1 G 2-2 P 75-66	2
三橋 正樹 (Blinders) 野上 真澄	× 9-21 15-21		× 11-21 6-21	M 0-2 G 0-4 P 41-84	3
佐藤 雅宣 (カタン) 宇佐美 杏奈	○ 21-16 21-17	○ 21-11 21- 6		M 2-0 G 4-0 P 84-50	1

混合ダブルスCクラス B ブ ロ ッ ク	海老沼 山 本	植 村 小 関	古 澤 藤 野	勝 敗	順 位
海老沼 良樹 (大船クラブ) 山本 莉颯		× 21-15 18-21 8-15	○ 14-21 21-17 15-11	M 1-1 G 3-3 P 97-100	2
植村 和彦 (にこちゃんず) 小関 由起子	○ 15-21 21-18 15- 8		○ 21-16 21-20	M 2-0 G 4-1 P 93-83	1
古澤 哲 (ラッコズ) 藤野 彩花	× 21-14 17-21 11-15	× 16-21 20-21		M 0-2 G 1-4 P 85-92	3

混合ダブルスCクラス C ブ ロ ッ ク	峰 尾 峰 尾	奥 中 奥 中	川 谷 川 谷	民部田 民部田	勝 敗	順 位
峰 尾 圭 (Blinders) 峰 尾 直美		× 10-21 12-21		× 16-21 14-21	M 0-2 G 0-4 P 52-84	3
奥 川 朝也 (カタン) 中 谷 美沙樹	○ 21-10 21-12			○ 21-18 21-16	M 2-0 G 4-0 P 84-56	1
民部田 善裕 (火付盗賊改) 民部田 京子	○ 21-16 21-14	× 18-21 16-21			M 1-1 G 2-2 P 76-72	2

混合ダブルスCクラス D ブ ロ ッ ク	小 島 公 文	亀 谷 亀 谷	須 山 衛 藤	勝 敗	順 位
小 島 公平 (こんぶ) 公 文 陽子		× 8-21 8-21	× 20-21 18-21	M 0-2 G 0-4 P 54-84	3
亀 谷 恵美 (ambition) 亀 谷 雅広	○ 21- 8 21- 8		○ 21-16 21-16	M 2-0 G 4-0 P 84-48	1
須 山 清 (伊勢原クラブ) 衛 藤 由紀子	○ 21-20 21-18	× 16-21 16-21		M 1-1 G 2-2 P 74-80	2

混合ダブルスCクラス 決勝トーナメント

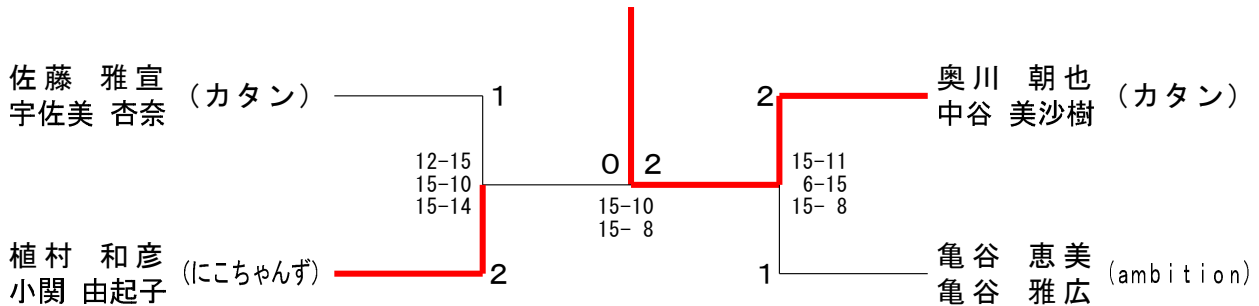

混合ダブルスDクラス	坂 本 鈴 木	永 丸 永 丸	井 山 井 山	小 泉 小 泉	泉 野 泉 野	捧 今 捧 今	小 林 小 林	林 倉 林 倉	勝 敗	順 位
坂 本 基博 (かとにゃんず) 鈴 木 裕子		○ 21-19 21-20		× 15-21 21-20 8-15		○ 21-11 21-11	○ 21-13 21- 8	M 3-1 G 7-2 P 170-138	2	
永 井 勉 (CLUB K2 アトム) 丸 山 慶子	× 19-21 20-21			× 11-21 10-21		○ 13-21 21-16 15-11	○ 21- 9 21- 9	M 2-2 G 4-5 P 151-150	3	
小 泉 和彦 (伊勢原クラブ) 姫 野 由美子	○ 21-15 20-21 15- 8	○ 21-11 21-10				○ 21-14 21-14	○ 21- 9 21- 9	M 4-0 G 8-1 P 182-111	1	
捧 勇次 (N 軍 団) 今 村 陽子	× 11-21 11-21	× 21-13 16-21 11-15		× 14-21 14-21			○ 21-10 21-15	M 1-3 G 3-6 P 140-158	4	
小 林 由喜男 (G S D F大宮) 永 倉 葉子	× 13-21 8-21	× 9-21 9-21		× 9-21 9-21		× 10-21 15-21		M 0-4 G 0-8 P 82-168	5	