

女子シングルスBクラス

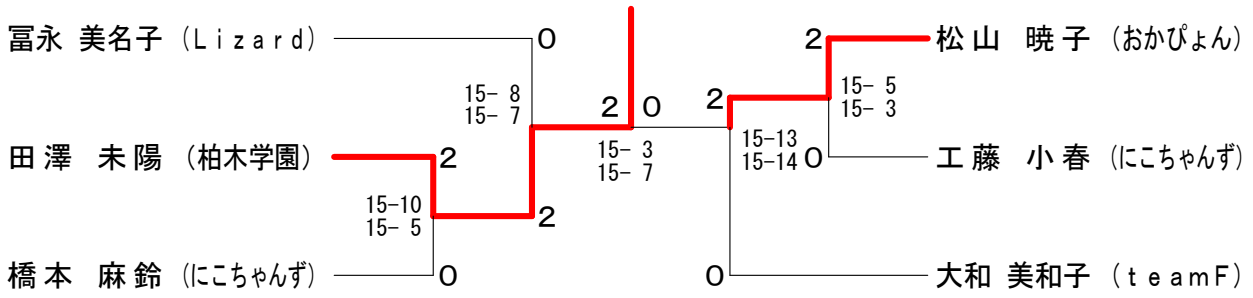

女子シングルスCクラス

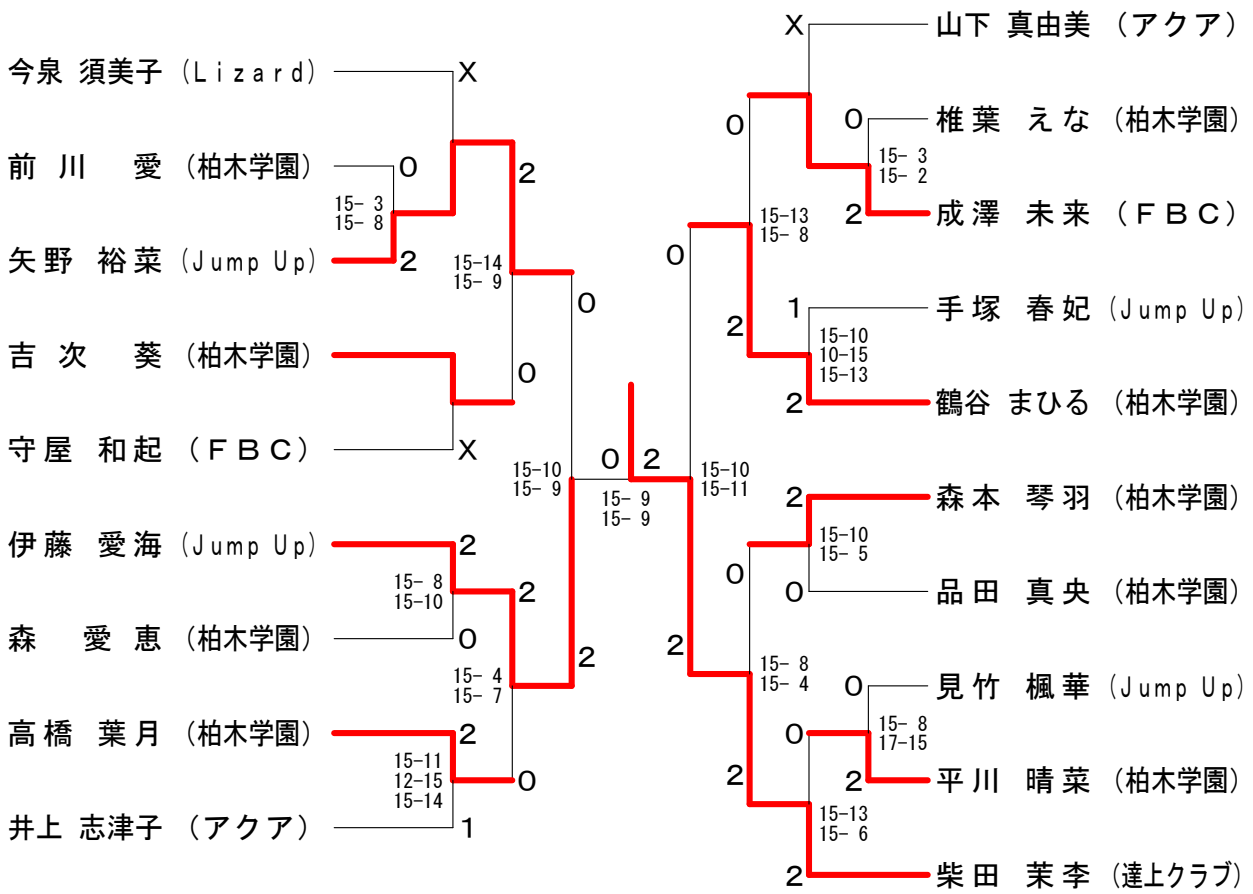

女子ダブルスBクラス A ブ ロ ッ ク	今 泉 富 永	棚 原 井 田	工 藤 橋 本	勝 敗	順 位
今泉 須美子 富永 美名子 (Lizard)		x x-	x x-	M 0-2 G 0-4 P 0-84	3
棚原 ゆかり 井田 彩楓 (甘 党)	○ -x		○ 21-14 27-25	M 2-0 G 4-0 P 90-39	1
工藤 小春 橋本 麻鈴 (にこちゃんず)	○ -x	x 14-21 25-27		M 1-1 G 2-2 P 81-48	2

女子ダブルスBクラス B ブ ロ ッ ク	加 藤 阿 部	藤 部 米 川	川 久 保 米 川	大 和 隅 田	勝 敗	順 位
加藤 由貴 (あべるでい) 阿部 理恵		○ 21-10 21-19	×	×	M 1-1 G 2-2 P 70-71	2
川久保 愛 (FAUST) 米川 真由美	×		×	×	M 0-2 G 0-4 P 65-84	3
大和 美和子 (teamF) 隅田 安希子	○ 21-10 21-18	○ 21-16 21-20			M 2-0 G 4-0 P 84-64	1

女子ダブルスBクラス 決勝トーナメント

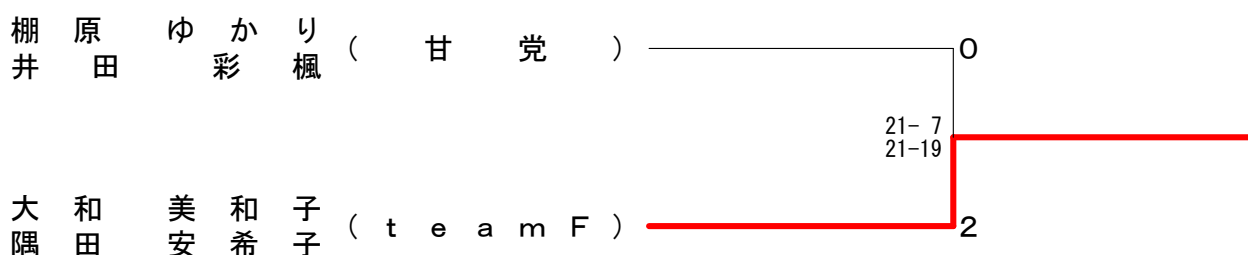

女子ダブルスCクラス A ブ ロ ッ ク	森 本 田 澤	伊 藤 見 竹	品 田 高 橋	勝 敗	順 位
森本 琴羽 (柏木学園) 田澤 未陽		○ 21-10 21-6	○ 21-9 21-7	M 2-0 G 4-0 P 84-32	1
伊藤 愛海 (Jump Up) 見竹 楓華	×		○ 21-4 21-7	M 1-1 G 2-2 P 58-53	2
品田 真央 (柏木学園) 高橋 葉月	×	×		M 0-2 G 0-4 P 27-84	3

女子ダブルスCクラス B ブ ロ ッ ク	鶴 谷 森	神 崎 民部田	手 塚 矢 野	勝 敗	順 位
鶴谷 まひる (柏木学園) 森 愛恵		○ 21-15 21-17	○ 21-18 21-12	M 2-0 G 4-0 P 84-62	1
神崎 美穂子 (火付盗賊改) 民部田 京子	×		×	M 0-2 G 0-4 P 65-84	3
手塚 春妃 (Jump Up) 矢野 裕菜	×	○ 21-18 21-15		M 1-1 G 2-2 P 72-75	2

女子ダブルスCクラス C ブ ロ ッ ク	吉 次 平 川	成 澤 西 村	前 川 椎 葉	勝 敗	順 位
吉 次 葵 (柏木学園) 平 川 晴 菜		× 19-21 11-21	○ 21- 5 21- 7	M 1-1 G 2-2 P 72-54	2
成 澤 未 来 ( F B C ) 西 村 真 由 美	○ 21-19 21-11		○ 21- 8 21- 4	M 2-0 G 4-0 P 84-42	1
前 川 愛 (柏木学園) 椎 葉 え な	× 5-21 7-21	× 8-21 4-21		M 0-2 G 0-4 P 24-84	3

女子ダブルスCクラス 決勝トーナメント

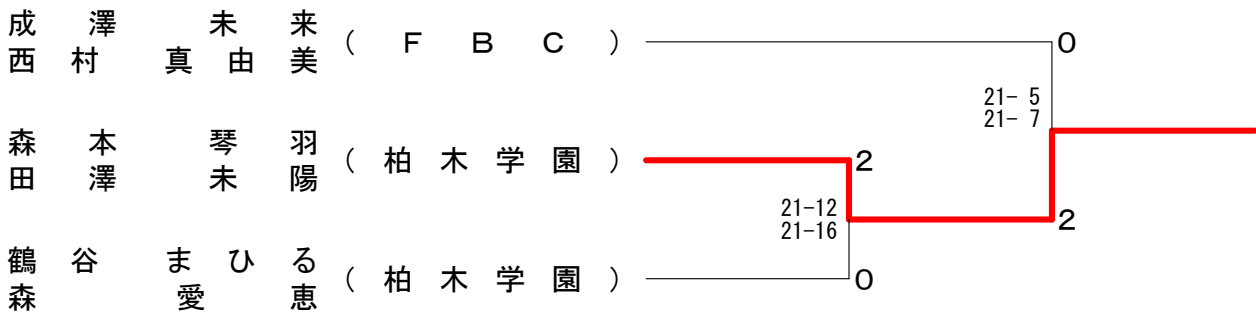

女子ダブルスDAクラス	井 上 田 村	植 猪 猪 俣	松 侯	石 一	井 色	丸 野	井 村	岩 衛	永 藤	勝 敗	順 位
井 上 志 津 子 (ア ク ア ) 田 村 典 子		○ 21-17 21-10	× 17-21 11-21	× 10-21 16-21	○ 21-15 21-13	M 2-2 G 4-4 P 138-139	3				
植 猪 真 紀 (お か び ょ ん ) 猪 俣 純 子	× 17-21 10-21		× 10-21 5-21	× 10-21 10-21	○ 21-16 16-21 15-10	M 1-3 G 2-7 P 114-173	4				
石 井 美 貴 子 (伊 勢 原 ク ラ ブ ) 一 色 陽 子	○ 21-17 21-11	○ 21-10 21- 5		× 12-21 14-21	○ 21-10 21-10	M 3-1 G 6-2 P 152-105	2				
丸 井 は る み (伊 勢 原 ク ラ ブ ) 野 村 和 代	○ 21-10 21-16	○ 21-10 21-10	○ 21-12 21-14		○ 21- 8 21-14	M 4-0 G 8-0 P 168-94	1				
岩 永 順 子 (伊 勢 原 ク ラ ブ ) 衛 藤 由 紀 子	× 15-21 13-21	× 16-21 21-16 10-15	× 10-21 10-21	× 8-21 14-21		M 0-4 G 1-8 P 117-178	5				

### 男子シングルスAクラス

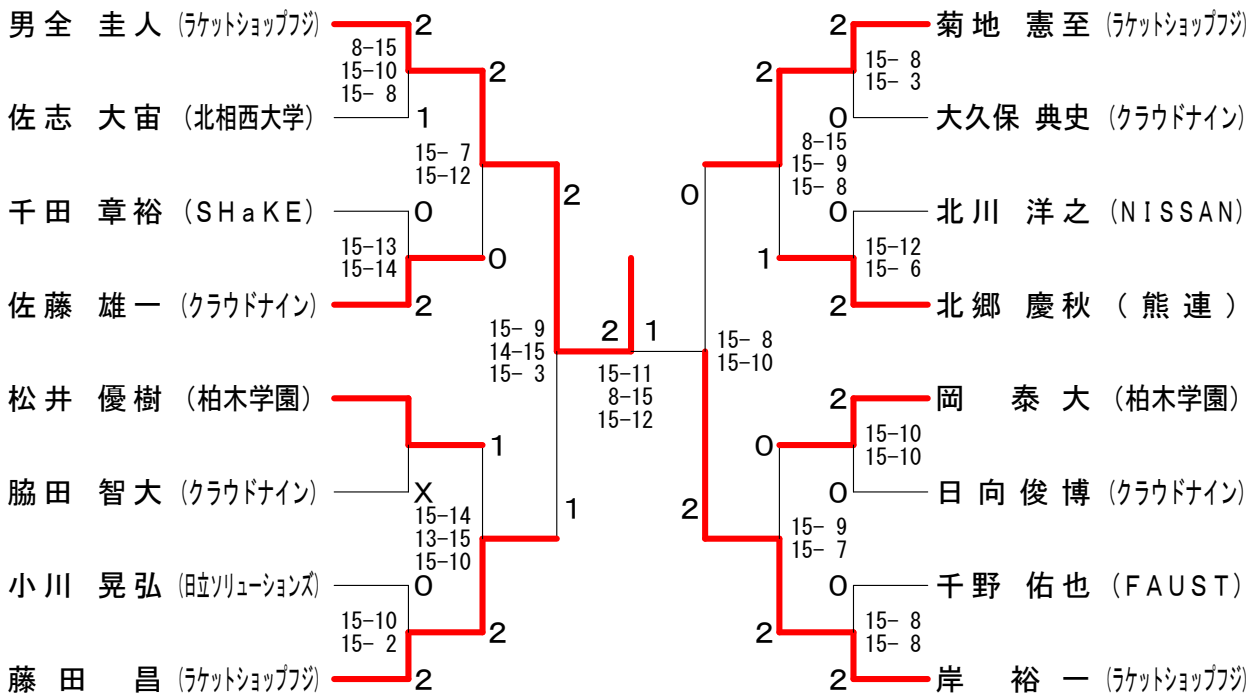

# 男子シングルスBクラス

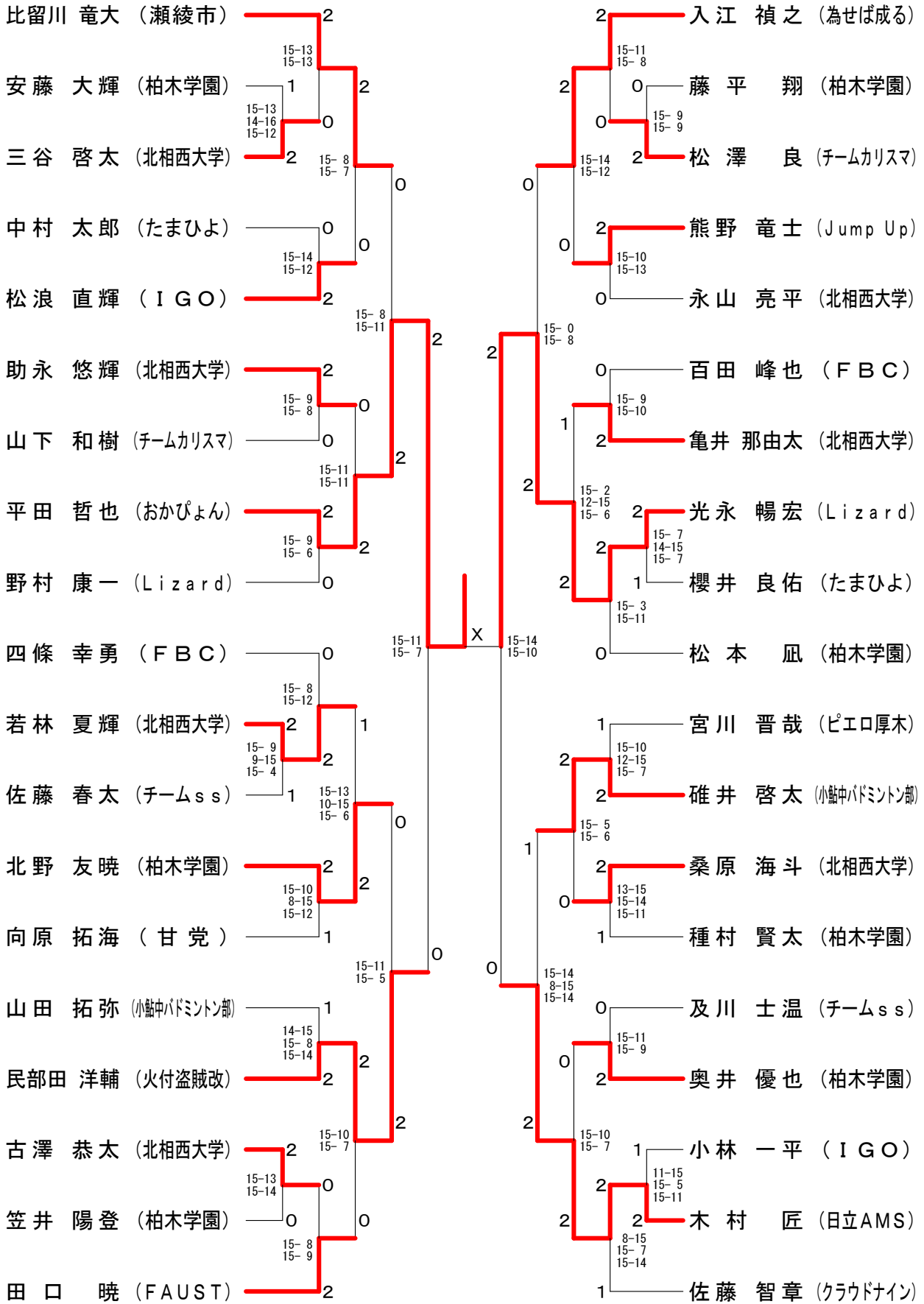

# 男子シングルスCクラス

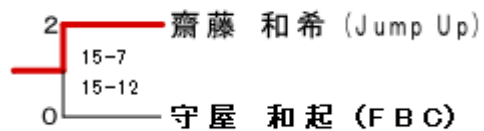

# 男子シングルスCクラス

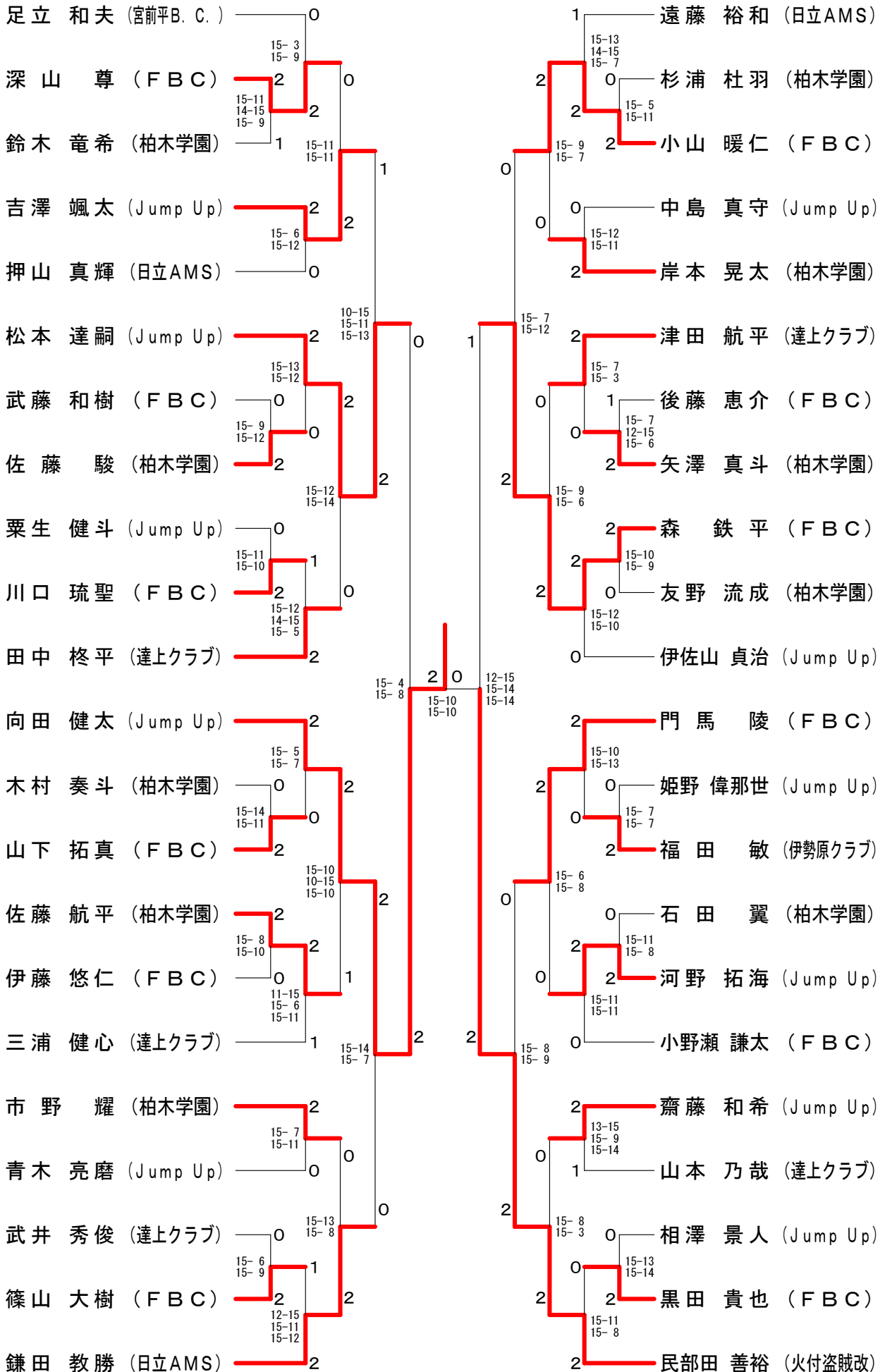

男子シングルスDクラス	伊 藤	室 井	尾 崎	勝 敗	順位
伊藤 邦明 ( S K Y )		○ 15-13 15- 8	× 12-15 11-15	M 1-1 G 2-2 P 53-51	2
室井 英彦 (達上クラブ)	× 13-15 8-15		× 9-15 6-15	M 0-2 G 0-4 P 36-60	3
尾崎 真也 (ソニー厚木)	○ 15-12 15-11	○ 15- 9 15- 6		M 2-0 G 4-0 P 60-38	1

男子ダブルスAクラス A ブ ロ ッ ク	今 井 篠 崎	大久保 岩 元	岸 男 全	勝 敗	順位
今井 基之 (あべるでい) 篠崎 貴則		○ 19-21 21-15 15-10	× 16-21 10-21	M 1-1 G 2-3 P 81-88	2
大久保 典史 (クラウドナイン) 岩元 仁志	× 21-19 15-21 10-15		× 13-21 16-21	M 0-2 G 1-4 P 75-97	3
岸 裕一 (ラケットショップフジ) 男全 圭人	○ 21-16 21-10	○ 21-13 21-16		M 2-0 G 4-0 P 84-55	1

男子ダブルスAクラス B ブ ロ ッ ク	中 村 櫻 井	藤 田 菊 地	日向俊博 佐 藤	勝 敗	順位
中村 太郎 (たまひよ) 櫻井 良佑		× 14-21 15-21	× 17-21 18-21	M 0-2 G 0-4 P 64-84	3
藤田 昌 (ラケットショップフジ) 菊地 憲至	○ 21-14 21-15		○ 21-18 21- 6	M 2-0 G 4-0 P 84-53	1
日向俊博 (クラウドナイン) 佐藤 雄一	○ 21-17 21-18	× 18-21 6-21		M 1-1 G 2-2 P 66-77	2

男子ダブルスAクラス C ブ ロ ッ ク	脇 田 佐藤智章	碓 井 山 田	北 郷 島 村	勝 敗	順位
脇田 智大 (クラウドナイン) 佐藤 智章		× x-	× x-	M 0-2 G 0-4 P 0-84	3
碓井 啓太 (小鮎中バドミントン部) 山田 拓弥	○ -x		× 8-21 7-21	M 1-1 G 2-2 P 57-42	2
北郷 慶秋 (熊連) 島村 瞬	○ -x	○ 21- 8 21- 7		M 2-0 G 4-0 P 84-15	1

男子ダブルスAクラス 決勝トーナメント

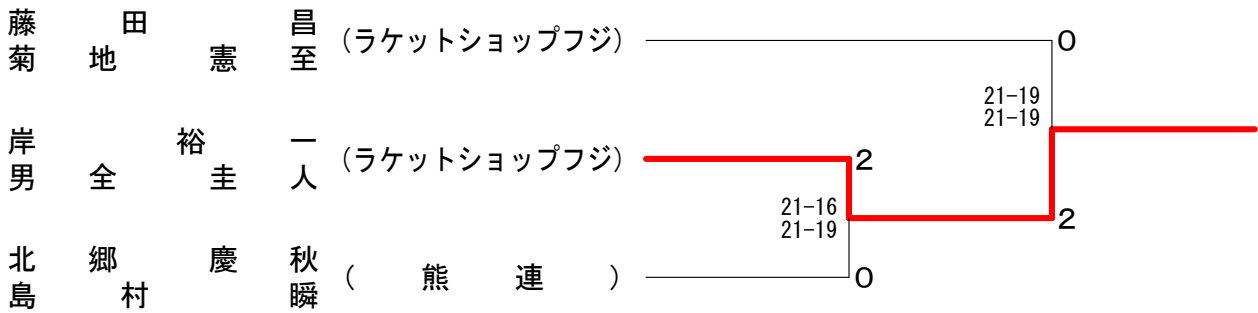

男子ダブルスBクラス A ブ ロ ッ ク	民部田 民部田	千 齋 千 齋	葉 藤 葉 藤	三 桑 三 桑	谷 原 谷 原	田 野 田 野	口 澤 口 澤	勝 敗	順 位
民部田 善裕 (火付盗賊改) 民部田 洋輔		○ 21-16 21- 8	○ 21-20 17-21 15-10	○ 21-15 21-20	M 3-0 G 6-1 P 137-110				1
千葉 海斗 (Jump Up) 齋 藤 章	× 16-21 8-21		× 20-21 21-20 9-15	× 20-21 16-21	M 0-3 G 1-6 P 110-140				4
三谷 啓太 (北相西大学) 桑原 海斗	× 20-21 21-17 10-15	○ 21-20 20-21 15- 9		× 20-21 20-21	M 1-2 G 3-5 P 147-145				3
田口 暁 (FAUST) 野澤 尚人	× 15-21 20-21	○ 21-20 21-16	○ 21-20 21-20		M 2-1 G 4-2 P 119-118				2

男子ダブルスBクラス B ブ ロ ッ ク	山 下 山 下	松 井 松 井	松 浪 松 浪	勝 敗	順 位
山下 和樹 (チームカリスマ) 松澤 良		× 20-21 19-21	× 11-21 16-21	M 0-2 G 0-4 P 66-84	3
松井 優樹 (柏木学園) 笠井 陽登	○ 21-20 21-19		○ 21-16 21-14	M 2-0 G 4-0 P 84-69	1
松浪 直輝 (IGO) 小林 一平	○ 21-11 21-16	× 16-21 14-21		M 1-1 G 2-2 P 72-69	2

男子ダブルスBクラス C ブ ロ ッ ク	向 原 向 原	入 江 入 江	佐 志 佐 志	勝 敗	順 位
向原 拓海 (甘党) 横尾 裕太		× 21-13 10-21 12-15	× 16-21 21-20 9-15	M 0-2 G 2-4 P 89-105	3
入江 禎之 (為せば成る) 北川 洋之	○ 13-21 21-10 15-12		× 15-21 13-21	M 1-1 G 2-3 P 77-85	2
佐志 大宙 (北相西大学) 助永 悠輝	○ 21-16 20-21 15- 9	○ 21-15 21-13		M 2-0 G 4-1 P 98-74	1



男子ダブルスBクラス D ブ ロ ッ ク	永 山 若 林	山 林 高 阿	橋 部 百 四	田 條 勝 敗	順位
永山 亮平 (北相西大学) 若林 夏輝		○ 21-12 21-14	○ 21-16 21-14	M 2-0 G 4-0 P 84-56	1
高橋 陽 (あべるでい) 阿部 純希	× 12-21 14-21		○ 21-17 11-21 15-11	M 1-1 G 2-3 P 73-91	2
百田 峰也 (F B C) 四條 幸勇	× 16-21 14-21	× 17-21 21-11 11-15		M 0-2 G 1-4 P 79-89	3

男子ダブルスBクラス E ブ ロ ッ ク	亀 井 古 澤	岩 崎 新 井	藺 藤 宮 川	勝 敗	順位
亀井 那由太 (北相西大学) 古澤 恭太		× 18-21 21-10 10-15	× 21-19 14-21 12-15	M 0-2 G 2-4 P 96-101	3
岩崎 将之 (戸部バドミントンクラブ) 新井 大樹	○ 21-18 10-21 15-10		× 12-21 6-21	M 1-1 G 2-3 P 64-91	2
藺藤 孝一 (ピエロ厚木) 宮川 晋哉	○ 19-21 21-14 15-12	○ 21-12 21- 6		M 2-0 G 4-1 P 97-65	1

男子ダブルスBクラス 決勝トーナメント

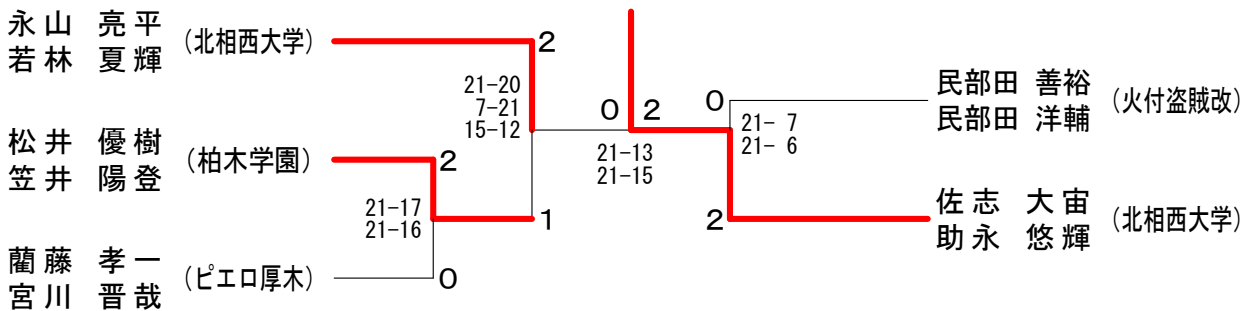

男子ダブルスCクラス A ブ ロ ッ ク	奥 井 安 藤	向 中 田 島	吉 志 田 岐	福 田 木 頭	勝 敗	順位
奥井 優也 (柏木学園) 安藤 大輝		○ 21-18 21-12	○ 21-12 20-21 15-11	○ 21-19 21-17	M 3-0 G 6-1 P 140-110	1
向田 健太 (Jump Up) 中島 真守	× 18-21 12-21		○ 21-18 21-13	× 15-21 17-21	M 1-2 G 2-4 P 104-115	4
吉田 竜之介 (F B C) 志岐 京太	× 12-21 21-20 11-15	× 18-21 13-21		○ 23-21 21-19	M 1-2 G 3-4 P 119-138	2
福田 敏一 (伊勢原クラブ) 木頭 一男	× 19-21 17-21	○ 21-15 21-17	× 21-23 19-21		M 1-2 G 2-4 P 118-118	3

男子ダブルスCクラス B ブ ロ ッ ク	北 野 松 本	伊 藤 森	望 月 柴 田	勝 敗	順 位
北野 友暁 (柏木学園) 松本 凧		○ 21-16 21-17	○ 21-13 21- 7	M 2-0 G 4-0 P 84-53	1
伊藤 悠仁 (F B C) 森 鉄平	× 16-21 17-21		○ 21-15 21-17	M 1-1 G 2-2 P 75-74	2
望月 滋 (Y B C) 柴田 健治	× 13-21 7-21	× 15-21 17-21		M 0-2 G 0-4 P 52-84	3

男子ダブルスCクラス C ブ ロ ッ ク	種 村 市 野	齋 藤 青 木	比留川 古 川	勝 敗	順 位
種村 賢太 (柏木学園) 市野 耀		○ 21-14 21- 9	× 13-21 14-21	M 1-1 G 2-2 P 69-65	2
齋藤 和希 (Jump Up) 青木 亮磨	× 14-21 9-21		× 5-21 12-21	M 0-2 G 0-4 P 40-84	3
比留川 竜大 (瀬綾市) 古川 啓一	○ 21-13 21-14	○ 21- 5 21-12		M 2-0 G 4-0 P 84-44	1

男子ダブルスCクラス D ブ ロ ッ ク	佐 藤 友 野	深 山 黒 田	赤 坂 大 矢	勝 敗	順 位
佐藤 航平 (柏木学園) 友野 流成		○ 21-10 21- 8	× 21-11 13-21 11-15	M 1-1 G 3-2 P 87-65	2
深山 尊 (F B C) 黒田 貴也	× 10-21 8-21		× 9-21 17-21	M 0-2 G 0-4 P 44-84	3
赤坂 光三 (大矢BC) 大矢 和宏	○ 11-21 21-13 15-11	○ 21- 9 21-17		M 2-0 G 4-1 P 89-71	1

男子ダブルスCクラス E ブ ロ ッ ク	岸 本 佐 藤	栗 生 相 澤	鎌 田 遠 藤	勝 敗	順 位
岸本 晃太 (柏木学園) 佐藤 駿		○ 21-19 21-11	× 16-21 14-21	M 1-1 G 2-2 P 72-72	2
栗生 健斗 (Jump Up) 相澤 景人	× 19-21 11-21		× 14-21 5-21	M 0-2 G 0-4 P 49-84	3
鎌田 教勝 (日立AMS) 遠藤 裕和	○ 21-16 21-14	○ 21-14 21- 5		M 2-0 G 4-0 P 84-49	1

男子ダブルスCクラス F ブ ロ ッ ク	鈴木 木 矢 澤	小山 篠 山	齋 藤 三 井	勝 敗	順位
鈴木 竜希 (柏木学園) 矢澤 真斗		× 10-21 9-21	× 5-21 4-21	M 0-2 G 0-4 P 28-84	3
小山 暖仁 (F B C) 篠山 大樹	○ 21-10 21- 9		× 14-21 14-21	M 1-1 G 2-2 P 70-61	2
齋藤 高夫 (日立AMS) 三井 友明	○ 21- 5 21- 4	○ 21-14 21-14		M 2-0 G 4-0 P 84-37	1

男子ダブルスCクラス G ブ ロ ッ ク	石 田 木 村	伊佐山 吉 澤	押 山 木 村	勝 敗	順位
石田 翼 (柏木学園) 木村 奏斗		× 14-21 10-21	× 11-21 5-21	M 0-2 G 0-4 P 40-84	3
伊佐山 貞治 (Jump Up) 吉澤 颯太	○ 21-14 21-10		× 20-21 21-14 8-15	M 1-1 G 3-2 P 91-74	2
押山 真輝 (日立AMS) 木村 匠	○ 21-11 21- 5	○ 21-20 14-21 15- 8		M 2-0 G 4-1 P 92-65	1

男子ダブルスCクラス H ブ ロ ッ ク	藤 平 杉 浦	門 馬 山 下	及 川 佐 藤	勝 敗	順位
藤平 翔 (柏木学園) 杉浦 杜羽		× 9-21 13-21	× 15-21 15-21	M 0-2 G 0-4 P 52-84	3
門馬 陵 (F B C) 山下 拓真	○ 21- 9 21-13		○ 21- 8 21-19	M 2-0 G 4-0 P 84-49	1
及川 士温 (チームsss) 佐藤 春太	○ 21-15 21-15	× 8-21 19-21		M 1-1 G 2-2 P 69-72	2

男子ダブルスCクラス I ブ ロ ッ ク	河 野 松 本	小野瀬 川 口	鈴 木 津 田	勝 敗	順位
河野 拓海 (Jump Up) 松本 達嗣		○ 21- 6 21-17	× 17-21 11-21	M 1-1 G 2-2 P 70-65	2
小野瀬 謙太 (F B C) 川口 琉聖	× 6-21 17-21		× 5-21 18-21	M 0-2 G 0-4 P 46-84	3
鈴木 哲郎 (戸部バドミントクラブ) 津田 紘晃	○ 21-17 21-11	○ 21- 5 21-18		M 2-0 G 4-0 P 84-51	1

