

男子ダブルスAクラス A ブ ロ ッ ク	内 野 齋 藤	佐 藤 安 田	藤 田 仲 産	野 形 小 井	坂 口	勝 敗	順位
内野 紀之 (チームフリー) 齋藤 皓一		○ 21-16 21-16	○ 21-13 21-11	○ 21-16 21-14	M 3-0 G 6-0 P 126-86		1
佐藤 智章 (クマミントン) 安田 龍司	× 16-21 16-21		○ 21-16 21-19	○ 21-16 21-9	M 2-1 G 4-2 P 116-102		2
仲野 和成 (Break Through) 産形 浩史	× 13-21 11-21	× 16-21 19-21		× 21-19 17-21 14-15	M 0-3 G 1-6 P 111-139		4
小坂 哲裕 (どっこいしょ) 井口 和清	× 16-21 14-21	× 16-21 9-21	○ 19-21 21-17 15-14		M 1-2 G 2-5 P 110-136		3

男子ダブルスAクラス B ブ ロ ッ ク	渡 部 澤 田	安 田 小 林	高 村 三 堀	大 野 瀧 澤	勝 敗	順位
渡部 泰之 (あすなるBC) 澤田 英行		× 13-21 19-21	○ 21-17 21-20	○ 19-21 21-16 15-11	M 2-1 G 4-3 P 129-127	2
安田 峻 (バッコミ) 小林 孝成	○ 21-13 21-19		○ 21-18 21-16	○ 21-19 18-21 15-12	M 3-0 G 6-1 P 138-118	1
高村 互 (クマミントン) 三堀 優	× 17-21 20-21	× 18-21 16-21		× 11-21 16-21	M 0-3 G 0-6 P 98-126	4
大野 露 (チームアルファー) 瀧澤 駿	× 21-19 16-21 11-15	× 19-21 21-18 12-15	○ 21-11 21-16		M 1-2 G 4-4 P 142-136	3

男子ダブルスAクラス C ブ ロ ッ ク	天 野 鈴 木	寺 村 早 川	中 村 今 井	勝 敗	順位
天野 誠 (チェリブロ) 鈴木 誉和		× 21-18 13-21 12-15	○ 21-16 19-21 15-7	M 1-1 G 3-3 P 101-98	2
寺村 拓人 (あすなるBC) 早川 弘貴	○ 18-21 21-13 15-12		○ 13-21 21-15 15-13	M 2-0 G 4-2 P 103-95	1
中村 正樹 (伊勢原クラブ) 今井 基之	× 16-21 21-19 7-15	× 21-13 15-21 13-15		M 0-2 G 2-4 P 93-104	3

男子ダブルスAクラス 決勝トーナメント

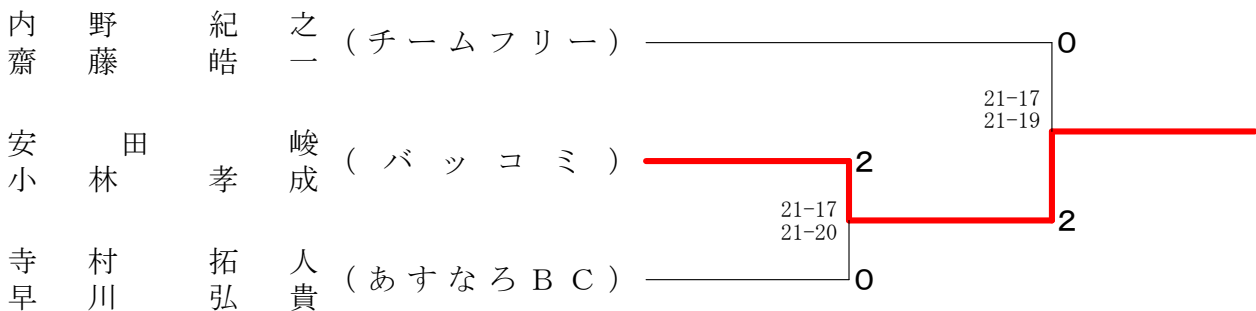

男子ダブルスBクラス A ブ ロ ッ ク	川 岸 上 野	星 堀	樋 田 田 中	古 川 中 村	勝 敗	順 位
川岸 大輔 (チーム新橋) 上野 大地		○ 11-21 21-11 15-12	× 16-21 12-21	× 21-16 13-21 6-15	M 1-2 G 3-5 P 115-138	4
星堀 健治 (相川クラブ) 俊 二	× 21-11 11-21 12-15		○ 21-16 18-21 15-12	× 17-21 15-21	M 1-2 G 3-5 P 130-138	3
樋田 雅浩 (伊勢原クラブ) 田中 宏明	○ 21-16 21-12	× 16-21 21-18 12-15		○ 15-21 21-18 15-10	M 2-1 G 5-3 P 142-131	2
古川 啓一 (マロン会) 中村 博紀	○ 16-21 21-13 15- 6	○ 21-17 21-15	× 21-15 18-21 10-15		M 2-1 G 5-3 P 143-123	1

男子ダブルスBクラス B ブ ロ ッ ク	中 里 金 田	架 谷 内 海	田 村 吉 田	平 井 井 上	勝 敗	順 位
中里 翔太 (あられ) 金田 一幸		○ 21-12 21-16	○ 21-19 21-13	○ 20-21 21-10 15-11	M 3-0 G 6-1 P 140-102	1
架谷 直史郎 (チーム新橋) 内海 大輔	× 12-21 16-21		× 21-14 17-21 14-15	○ 21-18 20-21 15-14	M 1-2 G 3-5 P 136-145	3
田村 慎一郎 (厚木クラブ) 吉田 亨	× 19-21 13-21	○ 14-21 21-17 15-14		○ 20-21 21- 9 15-13	M 2-1 G 4-4 P 138-137	2
平井 素夫 (ラッシュ) 井上 恭兵	× 21-20 10-21 11-15	× 18-21 21-20 14-15	× 21-20 9-21 13-15		M 0-3 G 3-6 P 138-168	4

男子ダブルスBクラス C ブ ロ ッ ク	福 田 太 田	中 島 森	飯 川 桜 井	勝 敗	順 位
福田 和幸 (Cloud Nine) 太田 歩		○ 21-14 21-17	○ 21-18 21-20	M 2-0 G 4-0 P 84-69	1
中島 正親 (伊勢原クラブ) 森 達彦	× 14-21 17-21		× 19-21 16-21	M 0-2 G 0-4 P 66-84	3
飯川 一也 (ウォーターファール) 桜井 治郎	× 18-21 20-21	○ 21-19 21-16		M 1-1 G 2-2 P 80-77	2

男子ダブルスBクラス D ブ ロ ッ ク	民部田 須 山	芝 原 藤 友	小森谷 大 川	勝 敗	順 位
民部田 善裕 (伊勢原クラブ) 須山 清		× 18-21 21-19 14-15	× 20-21 13-21	M 0-2 G 1-4 P 86-97	3
芝原 和希 (あられ) 藤友 健智	○ 21-18 19-21 15-14		× 15-21 12-21	M 1-1 G 2-3 P 82-95	2
小森谷 一樹 (笛吹川) 大川 浩英	○ 21-20 21-13	○ 21-15 21-12		M 2-0 G 4-0 P 84-60	1

男子ダブルスBクラス 決勝トーナメント

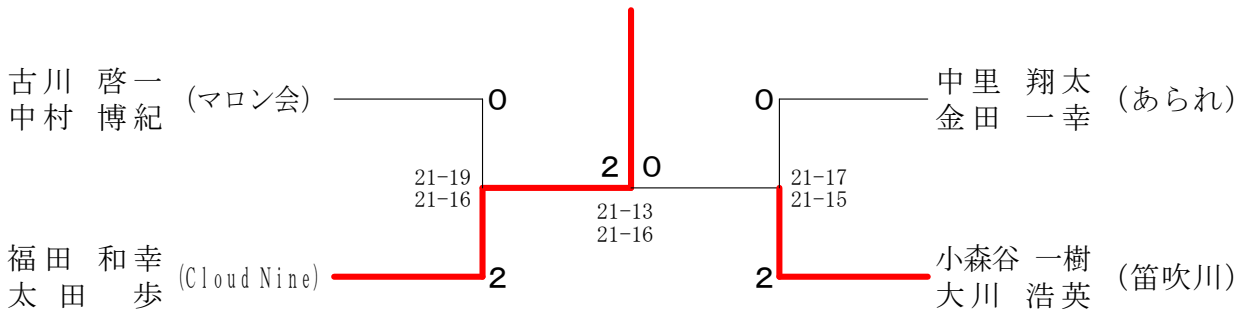

男子ダブルスCクラス A ブ ロ ッ ク	高 橋 祐 紀 有 馬 数 弥 (クマミントン)	高 有 馬 橋 馬	徳 永 峻 津 田 紘 晃 (戸部バドミントンクラブ)	永 田 松 山 松 本	阿 部 弘 幸 日向野 雅一 (ハッピータイム)	阿 部 弘 幸 日向野 雅一 (ハッピータイム)	勝 敗	順 位
			×	○	×		M 1-2 G 3-5 P 140-141	3
	○			○	○		M 3-0 G 6-0 P 126-89	1
	×		×		×		M 0-3 G 1-6 P 99-136	4
	○		×	○			M 2-1 G 4-3 P 119-118	2

男子ダブルスCクラス B ブ ロ ッ ク	鈴 木 哲 朗 鈴 木 和 真 (戸部バドミントンクラブ)	鈴 木 和 真 鈴木 哲朗	河 野 一 成 三 谷 聡 (DARUMA)	河 野 一 成 三 谷 聡 (DARUMA)	齊 藤 亮 平 本 雅 晴 (FLYING PENGUINS)	齊 藤 亮 平 本 雅 晴 (FLYING PENGUINS)	勝 敗	順 位
			×	○			M 1-1 G 2-2 P 77-76	2
	○			○			M 2-0 G 4-1 P 97-89	1
	×		×				M 0-2 G 1-4 P 88-97	3

男子ダブルスCクラス C ブ ロ ッ ク	白 砂 信 太 郎 内 田 伸 吾 (ハッピータイム)	白 砂 信 太 郎 内 田 伸 吾 (ハッピータイム)	小 林 一 樹 蜂 須 竜 介 (ラッシュユ)	小 林 一 樹 蜂 須 竜 介 (ラッシュユ)	矢 島 和 樹 上 田 恭 輔 (YAJIKO)	矢 島 和 樹 上 田 恭 輔 (YAJIKO)	勝 敗	順 位
			×	×			M 0-2 G 0-4 P 32-84	3
	○			×			M 1-1 G 3-2 P 84-70	2
	○		○				M 2-0 G 4-1 P 94-56	1

男子ダブルスCクラス Dブロック	大塚 俊彦 清水 健亮 (MAVIS)	森山 順文 鈴木 貴也 (日立AMS)	長谷川 延広 高橋 晴彦 (キノコブラザーズ)	勝敗	順位
		○ 15-21 21-18 15-7	× 17-21 12-21	M 1-1 G 2-3 P 80-88	3
	× 21-15 18-21 7-15		○ 21-16 20-21 15-14	M 1-1 G 3-3 P 102-102	2
	○ 21-17 21-12	× 16-21 21-20 14-15		M 1-1 G 3-2 P 93-85	1

男子ダブルスCクラス Eブロック	石原 英明 大久保 光規 (マロン会)	高橋 誠 越崎 健司 (team1048)	遠藤 裕和 杉谷 末広 (ゴールデンマスターズ)	勝敗	順位
		○ 21-16 21-12	× 19-21 21-8 8-15	M 1-1 G 3-2 P 90-72	2
	× 16-21 12-21		× 7-21 9-21	M 0-2 G 0-4 P 44-84	3
	○ 21-19 8-21 15-8	○ 21-7 21-9		M 2-0 G 4-1 P 86-64	1

男子ダブルスCクラス 決勝トーナメント

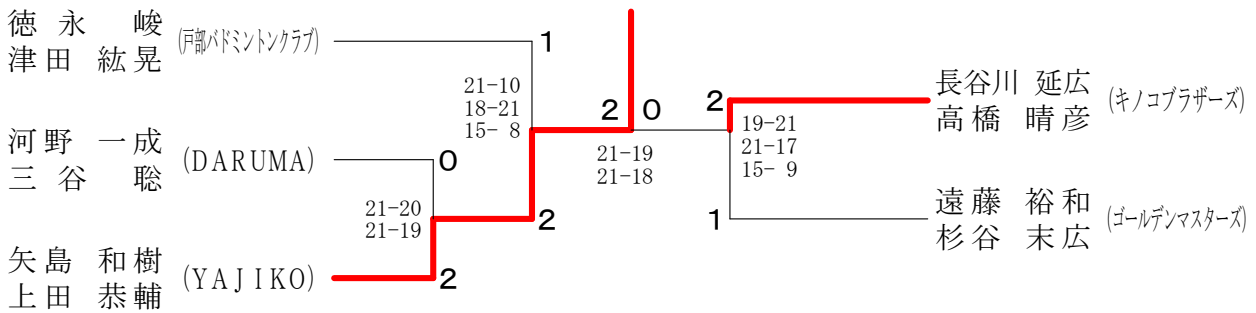

女子ダブルスAクラス Aブロック	遠藤 和美 花田 菜摘 (クマミントン)	川口 芙美 安ヶ平 彩香 (チームフリー)	森本 早苗 一色 陽子 (ピエロ)	橋口 夏季 市川 真由子 (Cloud Nine)	勝敗	順位
		× 16-21 19-21	○ 21-18 21-16	× 11-21 18-21	M 1-2 G 2-4 P 106-118	3
	○ 21-16 21-19		○ 21-7 21-15	× 15-21 13-21	M 2-1 G 4-2 P 112-99	2
	× 18-21 16-21	× 7-21 15-21		× 21-19 15-21 10-15	M 0-3 G 1-6 P 102-139	4
	○ 21-11 21-18	○ 21-15 21-13	○ 19-21 21-15 15-10		M 3-0 G 6-1 P 139-103	1

女子ダブルスAクラス B ブ ロ ッ ク	助 永 中 村	小 島 金 澤	新 本 明 戸	菅 谷 丸 井	勝 敗	順 位
助 永 愛 (チェリブロ) 中村 友文美		○ 11-21 21-18 15-10	× 21-15 19-21 13-15	× 21-20 16-21 14-15	M 1-2 G 4-5 P 151-156	3
小 島 真季 (チームアルファー) 金澤 佑莉	× 21-11 18-21 10-15		○ 21-20 21-17	× 20-21 21-20 13-15	M 1-2 G 4-4 P 145-140	2
新本 あすみ (伊勢原クラブ) 明戸 琴美	○ 15-21 21-19 15-13	× 20-21 17-21		× 21-19 16-21 7-15	M 1-2 G 3-5 P 132-150	4
菅谷 美香 (チーム丸井) 丸井 はるみ	○ 20-21 21-16 15-14	○ 21-20 20-21 15-13	○ 19-21 21-16 15- 7		M 3-0 G 6-3 P 167-149	1

女子ダブルスAクラス 決勝トーナメント

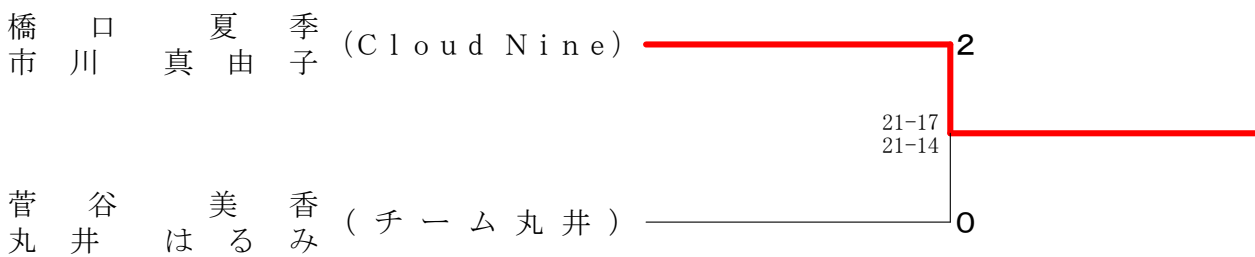

女子ダブルスBクラス A ブ ロ ッ ク	小 林 花 岡	高 橋 野 崎	石 井 鈴 木	勝 敗	順 位
小林 祐子 (チーム新橋) 花岡 美佳子		○ 21-19 21-17	○ 20-21 21- 8 15-11	M 2-0 G 4-1 P 98-76	1
高橋 佳子 (伊勢原クラブ) 野崎 裕子	× 19-21 17-21		× 9-21 12-21	M 0-2 G 0-4 P 57-84	3
石井 真紀子 (アトム) 鈴木 摩美	× 21-20 8-21 11-15	○ 21- 9 21-12		M 1-1 G 3-2 P 82-77	2

女子ダブルスBクラス B ブ ロ ッ ク	清 水 仲 野	酒 井 土 井	姫 野 佐 藤	勝 敗	順 位
清水 里美 (Break Through) 仲野 怜美		○ 21-14 14-21 15-11	○ 21-12 21-17	M 2-0 G 4-1 P 92-75	1
酒井 美智子 (チーム新橋) 土井 香澄	× 14-21 21-14 11-15		× 14-21 7-21	M 0-2 G 1-4 P 67-92	3
姫野 由美子 (FLYING PENGUINS) 佐藤 美和子	× 12-21 17-21	○ 21-14 21- 7		M 1-1 G 2-2 P 71-63	2

女子ダブルスBクラス C ブ ロ ッ ク	岩 瀬 福 田	小 野 朝 倉	熊 田 増 田	勝 敗	順 位
岩瀬 紹実 福田 恵 (Cloud Nine)	/	○ 21-13 21-13	○ 21-20 21-17	M 2-0 G 4-0 P 84-63	1
小野 さやか 朝倉 茜 (ラッシュ)	× 13-21 13-21	/	× 14-21 15-21	M 0-2 G 0-4 P 55-84	3
熊田 彩 増田 友実 (あられ)	× 20-21 17-21	○ 21-14 21-15	/	M 1-1 G 2-2 P 79-71	2

女子ダブルスBクラス D ブ ロ ッ ク	三 間 衛 藤	石 黒 米 川	三 原 岡 本	勝 敗	順 位
三間 綾子 衛藤 由紀子 (伊勢原クラブ)	/	○ 13-21 21-19 15-13	× 19-21 11-21	M 1-1 G 2-3 P 79-95	2
石黒 奈実 米川 真由美 (K. S. K)	× 21-13 19-21 13-15	/	× 11-21 6-21	M 0-2 G 1-4 P 70-91	3
三原 知子 岡本 かおり (あすなるBC)	○ 21-19 21-11	○ 21-11 21- 6	/	M 2-0 G 4-0 P 84-47	1

女子ダブルスBクラス 決勝トーナメント

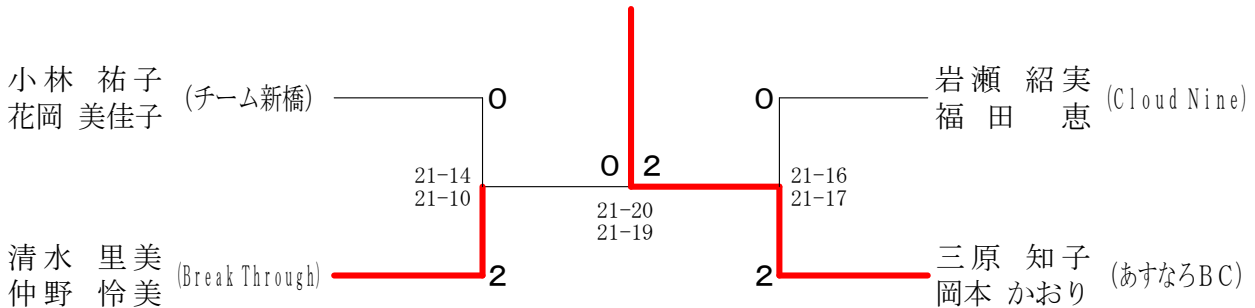

女子ダブルスCクラス A ブ ロ ッ ク	石 井 峯 田	西 八木下	今 野 佐 藤	勝 敗	順 位
石井 薫 峯田 かおり (Break Through)	/	○ 18-21 21-17 15-12	○ 21-11 20-21 15-11	M 2-0 G 4-2 P 110-93	1
西 綾香 八木下 沙紀 (戸部バドミントンクラブ)	× 21-18 17-21 12-15	/	○ 21-17 21-16	M 1-1 G 3-2 P 92-87	2
今野 由香 佐藤 真由美 (キノコブラザーズ)	× 11-21 21-20 11-15	× 17-21 16-21	/	M 0-2 G 1-4 P 76-98	3

女子ダブルスCクラス B ブ ロ ッ ク	鈴木 今村	藤原 松本	井上 石黒	勝敗	順位
鈴木 忍 (ハッピータイム) 今村 陽子	/	○ 21- 6 21-16	○ 21- 7 21-12	M 2-0 G 4-0 P 84-41	1
藤原 啓子 (ひまわり会) 松本 恵子	× 6-21 16-21	/	× 21-20 19-21 11-15	M 0-2 G 1-4 P 73-98	3
井上 志津子 (ルネバド) 石黒 智子	× 7-21 12-21	○ 20-21 21-19 15-11	/	M 1-1 G 2-3 P 75-93	2

女子ダブルスCクラス C ブ ロ ッ ク	中村 中川	阿部 川久保	長尾 佐川	勝敗	順位
中村 千恵 (戸部バドミントンクラブ) 中川 佳世子	/	× 21-16 19-21 7-15	× 16-21 16-21	M 0-2 G 1-4 P 79-94	3
阿部 芙実佳 (あられ) 川久保 愛	○ 16-21 21-19 15- 7	/	○ 21-17 18-21 15-11	M 2-0 G 4-2 P 106-96	1
長尾 早耶香 (YAJIKO) 佐川 郁絵	○ 21-16 21-16	× 17-21 21-18 11-15	/	M 1-1 G 3-2 P 91-86	2

女子ダブルスCクラス D ブ ロ ッ ク	中里 岩永	稲葉 橘川	崎山 叢島	勝敗	順位
中里 真知子 (しゃぼんだま) 岩永 順子	/	○ 21- 7 21- 9	○ 21-12 21-11	M 2-0 G 4-0 P 84-39	1
稲葉 美奈子 (日立AMS) 橘川 美香	× 7-21 9-21	/	× 21-17 9-21 11-15	M 0-2 G 1-4 P 57-95	3
崎山 淑美 (ハッピータイム) 叢島 朋美	× 12-21 11-21	○ 17-21 21- 9 15-11	/	M 1-1 G 2-3 P 76-83	2

女子ダブルスCクラス 決勝トーナメント

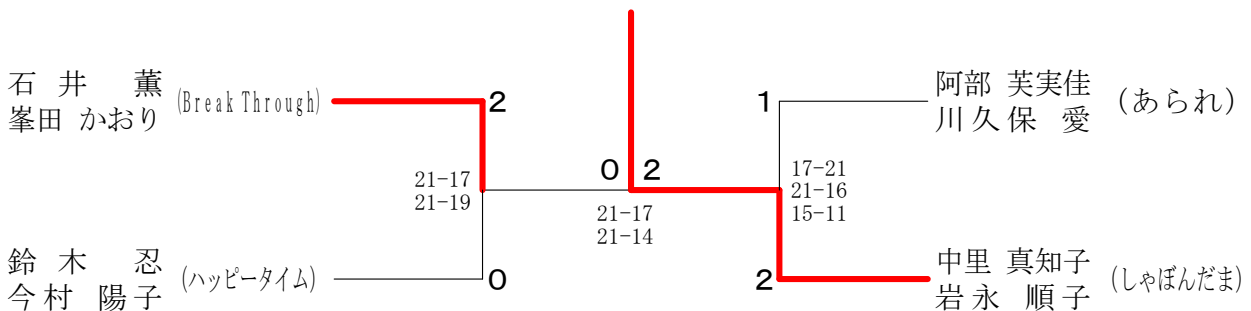

混合ダブルスAクラス A ブ ロ ッ ク	佐 藤 瀧 澤 小 林 白 井	勝 敗	順 位
佐藤 智章 (クマミントン) 遠藤 和美	○ 16-21 21-18 21-13	M 1-1 G 2-2 P 72-73	2
瀧澤 駿 (チームアルファ-) 小島 真季	○ 21-16 21-14	M 2-0 G 4-1 P 89-76	1
小林 孝成 (バッコミ) 白井 瞳	× 18-21 13-21	M 0-2 G 1-4 P 77-89	3

混合ダブルスAクラス B ブ ロ ッ ク	大 野 今 井 寺 村 金 澤 新 本 三 原	勝 敗	順 位
大野 露 (チームアルファ-) 金澤 祐莉	○ 21-11 21-15	M 2-0 G 4-0 P 84-52	1
今井 基之 (伊勢原クラブ) 新本 あすみ	× 11-21 15-21	M 0-2 G 1-4 P 71-97	3
寺村 拓人 (あすなるBC) 三原 知子	○ 21-15 19-21 15- 9	M 1-1 G 2-3 P 81-87	2

混合ダブルスAクラス C ブ ロ ッ ク	天 野 内 野 三 堀 中 村 安ヶ平 花 田	勝 敗	順 位
天野 誠 (チェリブロ) 中村 友文美	○ 21-10 21-14	M 2-0 G 4-1 P 90-72	1
内野 紀之 (チームフリー) 安ヶ平 彩香	× 10-21 14-21	M 0-2 G 0-4 P 55-84	3
三堀 優 (クマミントン) 花田 菜摘	○ 21-12 20-21 7-15	M 1-1 G 3-2 P 90-79	2

混合ダブルスAクラス 決勝トーナメント

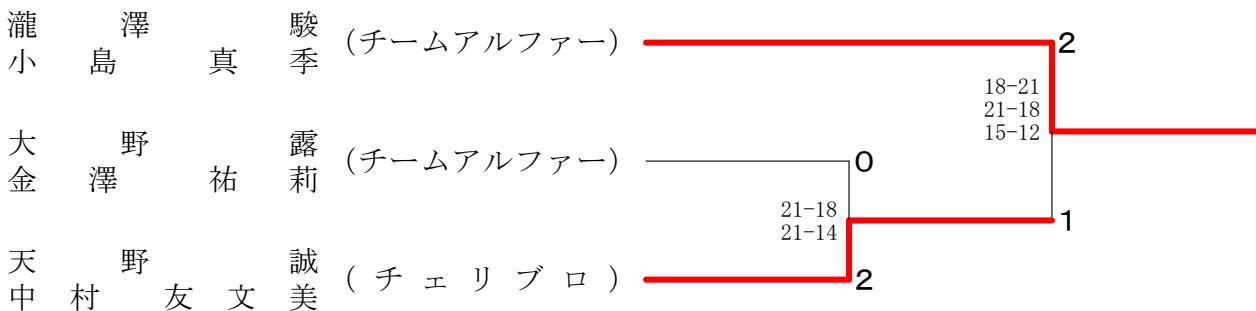

混合ダブルスBクラス A ブ ロ ッ ク	小田桐 川 口	古 川 石 黒	川 岸 小 林	中 明 村 戸	勝 敗	順位
小田桐 孝憲 (trick or treat) 川 口 芙 美		○ 21-14 21-17	○ 21-12 21-11	○ 21-18 21-19	M 3-0 G 6-0 P 126-91	1
古川 啓一 (K. S. K) 石 黒 奈 実	× 14-21 17-21		× 20-21 14-21	× 12-21 7-21	M 0-3 G 0-6 P 84-126	4
川岸 大輔 (チーム新橋) 小 林 祐 子	× 12-21 11-21	○ 21-20 21-14		× 14-21 8-21	M 1-2 G 2-4 P 87-118	3
中村 正樹 (伊勢原クラブ) 明 戸 琴 美	× 18-21 19-21	○ 21-12 21- 7	○ 21-14 21- 8		M 2-1 G 4-2 P 121-83	2

混合ダブルスBクラス B ブ ロ ッ ク	澤 田 石 井	井 口 小 野	中 島 三 浦	勝 敗	順位
澤田 英行 (あすなるBC) 石井 みつ子		× 16-21 18-21	× 16-21 21-20 12-15	M 0-2 G 1-4 P 83-98	3
井口 和清 (ラッシュ) 小野 さやか	○ 21-16 21-18		× 11-21 17-21	M 1-1 G 2-2 P 70-76	2
中 島 伸 (SEIYU) 三 浦 安 貴	○ 21-16 20-21 15-12	○ 21-11 21-17		M 2-0 G 4-1 P 98-77	1

混合ダブルスBクラス C ブ ロ ッ ク	鈴 木 中 川	上 野 花 岡	武 子 岩 瀬	勝 敗	順位
鈴木 和真 (戸部バドミントンクラブ) 中川 佳世子		○ 21-14 17-21 15- 7	× 14-21 21-18 9-15	M 1-1 G 3-3 P 97-96	2
上野 大地 (チーム新橋) 花岡 美佳子	× 14-21 21-17 7-15		× 18-21 11-21	M 0-2 G 1-4 P 71-95	3
武子 遼大 (ducks) 岩 瀬 由	○ 21-14 18-21 15- 9	○ 21-18 21-11		M 2-0 G 4-1 P 96-73	1

混合ダブルスBクラス D ブ ロ ッ ク	塩 田 加 藤	早 川 岡 本	安 田 丸 茂	勝 敗	順位
塩田 剛史 (FLYING PENGUINS) 加藤 優子		× 13-21 18-21	× 19-21 21-13 7-15	M 0-2 G 1-4 P 78-91	3
早川 弘貴 (あすなるBC) 岡本 かおり	○ 21-13 21-18		○ 21-20 15-21 15- 9	M 2-0 G 4-1 P 93-81	1
安 田 峻 (バッコミ) 丸 茂 陽 子	○ 21-19 13-21 15- 7	× 20-21 21-15 9-15		M 1-1 G 3-3 P 99-98	2

混合ダブルスBクラス E ブ ロ ッ ク	福 田 太 田	内 海 酒 井	青 柳 谷	勝 敗	順 位
福 田 恵 太 田 歩 (Cloud Nine)		○ 21-14 21-14	○ 16-21 21-19 15- 9	M 2-0 G 4-1 P 94-77	1
内海 大輔 酒井 美智子 (チーム新橋)	× 14-21 14-21		× 14-21 15-21	M 0-2 G 0-4 P 57-84	3
青柳 大輔 谷 遥 佳 (ドロップス)	× 21-16 19-21 9-15	○ 21-14 21-15		M 1-1 G 3-2 P 91-81	2

混合ダブルスBクラス F ブ ロ ッ ク	六 反 松 川	原 岩 瀬 瀨	徳 永 中 村	勝 敗	順 位
六反 政和 松川 京子 (日吉軍団)		○ 21-13 21-14	○ 21-12 21- 8	M 2-0 G 4-0 P 84-47	1
原 典 史 岩瀬 紹美 (trick or treat)	× 13-21 14-21		○ 21-19 21-20	M 1-1 G 2-2 P 69-81	2
徳 永 峻 中村 千恵 (戸部バドミントンクラブ)	× 12-21 8-21	× 19-21 20-21		M 0-2 G 0-4 P 59-84	3

混合ダブルスBクラス G ブ ロ ッ ク	平 井 小 室	高 岡 今 津	中 村 橋 川	勝 敗	順 位
平井 素夫 小室 梨緒 (ラッシュ)		× 19-21 15-21	○ 20-21 21-13 15-12	M 1-1 G 2-3 P 90-88	2
高岡 桂 今津 裕美 (フィフティーンズ)	○ 21-19 21-15		○ 21-10 21- 5	M 2-0 G 4-0 P 84-49	1
中村 祐也 橋川 彩花 (REASON)	× 21-20 13-21 12-15	× 10-21 5-21		M 0-2 G 1-4 P 61-98	3

混合ダブルスBクラス H ブ ロ ッ ク	渡 部 初 沢	平 本 佐 藤	大 村 曾 我	勝 敗	順 位
渡部 泰之 初沢 清美 (あすなるBC)		○ -X	○ 16-21 21-17 15-14	M 2-0 G 4-1 P 94-52	1
平本 雅晴 佐藤 美和子 (FLYING PENGUINS)	× X-		× X-	M 0-2 G 0-4 P 0-84	3
大村 政貴 曾我 礼華 (ハナエルチーム)	× 21-16 17-21 14-15	○ -X		M 1-1 G 3-2 P 94-52	2

混合ダブルスBクラス I ブ ロ ッ ク	架 谷 土 井	津 田 八木下	森 鈴 木	勝 敗	順 位
架谷 直史郎 (チーム新橋) 土井 香澄		○ 21-11 21-11	× 15-21 13-21	M 1-1 G 2-2 P 70-64	2
津田 紘晃 (戸部バドミントンクラブ) 八木下 沙紀	× 11-21 11-21		× 9-21 8-21	M 0-2 G 0-4 P 39-84	3
森 達彦 (伊勢原クラブ) 鈴木 摩美	○ 21-15 21-13	○ 21- 9 21- 8		M 2-0 G 4-0 P 84-45	1

混合ダブルスBクラス J ブ ロ ッ ク	鈴 木 助 永	中 村 米 川	井 上 朝 倉	勝 敗	順 位
鈴木 誉和 (チェリブロ) 助 永 愛		○ 21- 9 21- 9	○ 21-12 21-16	M 2-0 G 4-0 P 84-46	1
中村 博紀 (K. S. K) 米川 真由美	× 9-21 9-21		○ 21-18 21-20	M 1-1 G 2-2 P 60-80	2
井上 恭兵 (ラッシュ) 朝 倉 茜	× 12-21 16-21	× 18-21 20-21		M 0-2 G 0-4 P 66-84	3

混合ダブルスBクラス 決勝トーナメント

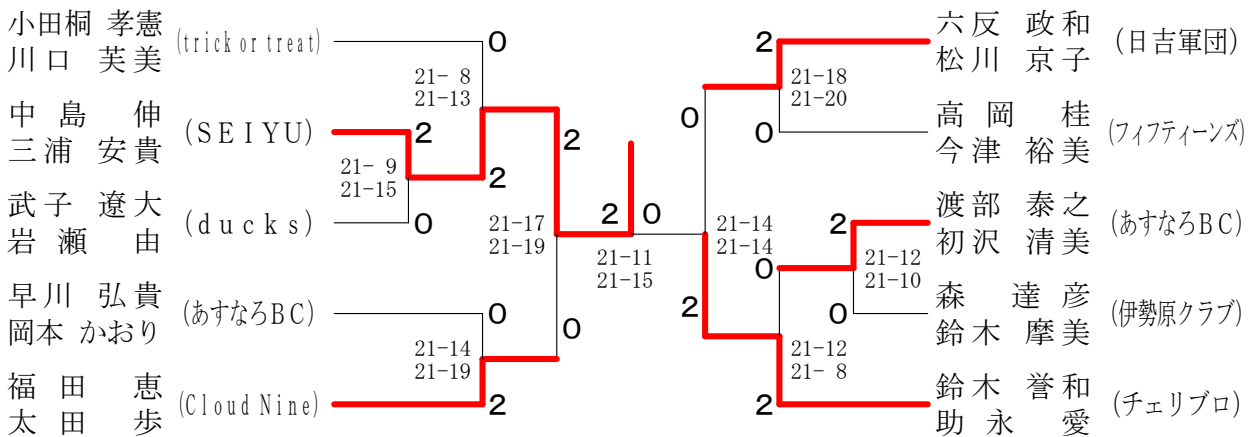

混合ダブルスCクラス A ブ ロ ッ ク	白 瀬 富 澤	長 谷 川 佐 藤	鈴 木 稲 葉	中 谷 中 谷	勝 敗	順 位
白瀬 健二 (子母口小学校PTAバドミントン部) 富澤 敦子		× 10-21 13-21	○ 21-15 21-14	× 12-21 12-21	M 1-2 G 2-4 P 89-113	3
長谷川 延広 (キノコブラザーズ) 佐藤 真由美	○ 21-10 21-13		○ 12-21 21-16 15-12	× 18-21 20-21	M 2-1 G 4-3 P 128-114	2
鈴木 貴也 (日立AMS) 稲葉 美奈子	× 15-21 14-21	× 21-12 16-21 12-15		× 15-21 16-21	M 0-3 G 1-6 P 109-132	4
中谷 俊博 (チームガストン) 中谷 香澄	○ 21-12 21-12	○ 21-18 21-20	○ 21-15 21-16		M 3-0 G 6-0 P 126-93	1

混合ダブルスCクラス B ブ ロ ッ ク	長 沼 井 上	中 里 阿 部	高 橋 戸 来	矢 島 長 尾	勝 敗	順 位
長沼 文也 (trick or treat) 井上 絵理奈		× 17-21 15-21	○ 21-16 21-10	× 16-21 12-21	M 1-2 G 2-4 P 102-110	3
中里 翔太 (あられ) 阿部 芙実佳	○ 21-17 21-15		○ 21-15 21-17	○ 21-18 21-16	M 3-0 G 6-0 P 126-98	1
高橋 祐紀 (クマミントン) 戸来 瑞穂	× 16-21 10-21	× 15-21 17-21		× 18-21 14-21	M 0-3 G 0-6 P 90-126	4
矢島 和樹 (YAJIKO) 長尾 早耶香	○ 21-16 21-12	× 18-21 16-21	○ 21-18 21-14		M 2-1 G 4-2 P 118-102	2

混合ダブルスCクラス C ブ ロ ッ ク	仲 野 峯 田	鈴 木 西	斉 藤 姫 野	勝 敗	順 位
仲野 和成 (Break Through) 峯田 かおり		○ 21- 8 21-20	× 12-21 9-21	M 1-1 G 2-2 P 63-70	2
鈴木 哲朗 (戸部バドミントンクラブ) 西 綾 香	× 8-21 20-21		× 8-21 21-18 11-15	M 0-2 G 1-4 P 68-96	3
斉藤 亮 (FLYING PENGUINS) 姫野 由美子	○ 21-12 21- 9	○ 21- 8 18-21 15-11		M 2-0 G 4-1 P 96-61	1

混合ダブルスCクラス D ブ ロ ッ ク	金 田 熊 田	久 保 古 谷	小 坂 福 田	勝 敗	順 位
金田 一幸 (あられ) 熊田 彩		○ 21- 5 21- 3	○ 21-12 21-16	M 2-0 G 4-0 P 84-36	1
久保 速 (子母口小学校PTAバドミントン部) 古谷 弘美	× 5-21 3-21		× 5-21 6-21	M 0-2 G 0-4 P 19-84	3
小坂 哲裕 (どっこいしょ) 福田 千尋	× 12-21 16-21	○ 21- 5 21- 6		M 1-1 G 2-2 P 70-53	2

混合ダブルスCクラス E ブ ロ ッ ク	宮 治 鈴 木	太 田 青 木	捧 今 村	勝 敗	順位
宮治 一人 (藤沢飛翔会) 鈴木 千夏		× 21-18 16-21 11-15	○ 21-11 20-21 15-14	M 1-1 G 3-3 P 104-100	2
太田 裕登 (trick or treat) 青木 貴子	○ 18-21 21-16 15-11		○ 21- 8 21-10	M 2-0 G 4-1 P 96-66	1
捧 勇次 (ハッピータイム) 今村 陽子	× 11-21 21-20 14-15	× 8-21 10-21		M 0-2 G 1-4 P 64-98	3

混合ダブルスCクラス F ブ ロ ッ ク	窪 田 小 柳	大 塚 木 村	大久保 小 宮	勝 敗	順位
窪田 広光 (YAJIKO) 小柳 あすか		× 21-17 18-21 5-15	× 21-20 17-21 13-15	M 0-2 G 2-4 P 95-109	3
大塚 俊彦 (MAVIS) 木村 真莉子	○ 17-21 21-18 15- 5		× 16-21 10-21	M 1-1 G 2-3 P 79-86	2
大久保 光規 (マロン会) 小宮 美代子	○ 20-21 21-17 15-13	○ 21-16 21-10		M 2-0 G 4-1 P 98-77	1

混合ダブルスCクラス G ブ ロ ッ ク	森 山 小 野	芝 原 川久保	佐々木 佐々木	勝 敗	順位
森山 順文 (日立AMS) 小野 美奈子		× 17-21 17-21	× 7-21 8-21	M 0-2 G 0-4 P 49-84	3
芝原 和希 (あられ) 川久保 愛	○ 21-17 21-17		○ 21-17 18-21 15-11	M 2-0 G 4-1 P 96-83	1
佐々木 健一 (NTT通研) 佐々木 香織	○ 21- 7 21- 8	× 17-21 21-18 11-15		M 1-1 G 3-2 P 91-69	2

混合ダブルスCクラス H ブ ロ ッ ク	高 橋 今 野	小 出 廣 部	諸 麦 石 井	勝 敗	順位
高橋 晴彦 (キノコブラザーズ) 今野 由香		○ 21-14 19-21 15-11	× 13-21 14-21	M 1-1 G 2-3 P 82-88	2
小出 武彦 (子母口小学校PTAバドミントン部) 廣部 めぐみ	× 14-21 21-19 11-15		× 15-21 6-21	M 0-2 G 1-4 P 67-97	3
諸麦 隼人 (Break Through) 石 井 薫	○ 21-13 21-14	○ 21-15 21- 6		M 2-0 G 4-0 P 84-48	1

混合ダブルスCクラス 決勝トーナメント

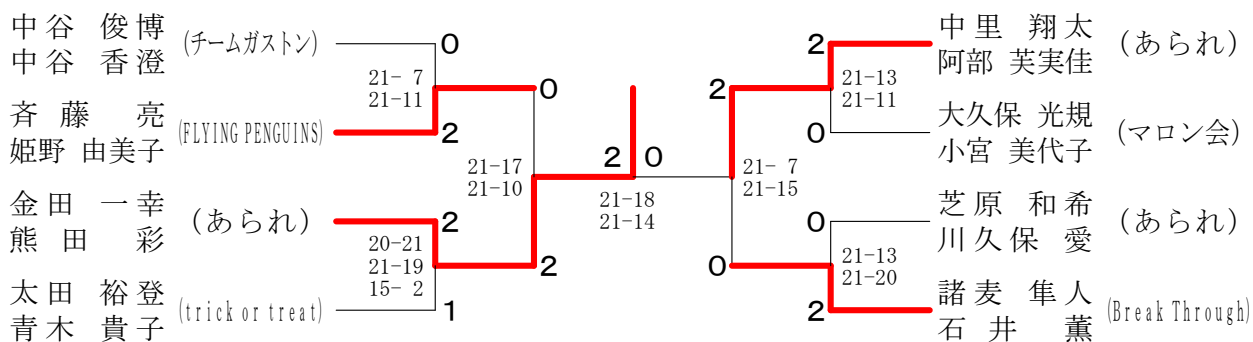

シニア混合ダブルス90才 A ブ ロ ッ ク	片 受 今 任	樋 田 佐 野	星 露 木	勝 敗	順 位
片受 健一 (O P S) 今任 季子 (O P S)		○ 21-18 21-13	○ 21-6 21-5	M 2-0 G 4-0 P 84-42	1
樋田 雅浩 (ピエロ) 佐野 しのぶ (ピエロ)	× 18-21 13-21		○ 21-14 21-10	M 1-1 G 2-2 P 73-66	2
星 健治 (相川クラブ) 露木 利恵子 (相川クラブ)	× 6-21 5-21	× 14-21 10-21		M 0-2 G 0-4 P 35-84	3

シニア混合ダブルス90才 B ブ ロ ッ ク	松 尾 大 橋	田 中 衛 藤	日向野 崎 山	勝 敗	順 位
松尾 淳一 (きんぴら) 大橋 真奈美 (きんぴら)		○ 21-7 21-14	○ 21-4 21-2	M 2-0 G 4-0 P 84-27	1
田中 宏明 (伊勢原クラブ) 衛藤 由紀子 (伊勢原クラブ)	× 7-21 14-21		○ 21-16 18-21 15-13	M 1-1 G 2-3 P 75-92	2
日向野 雅一 (ハッピータイム) 崎山 淑美 (ハッピータイム)	× 4-21 2-21	× 16-21 21-18 13-15		M 0-2 G 1-4 P 56-96	3

シニア混合ダブルス90才 C ブ ロ ッ ク	伊勢崎 丸 井	大 附 森 本	中 島 吉 井	勝 敗	順 位
伊勢崎 純 (チーム丸井) 丸井 はるみ (チーム丸井)		○ 21-12 21-19	○ 21-10 21-13	M 2-0 G 4-0 P 84-54	1
大附 博之 (ピエロ) 森本 早苗 (ピエロ)	× 12-21 19-21		○ 21-9 21-13	M 1-1 G 2-2 P 73-64	2
中島 正親 (伊勢原クラブ) 吉井 久美子 (伊勢原クラブ)	× 10-21 13-21	× 9-21 13-21		M 0-2 G 0-4 P 45-84	3

シニア混合ダブルス90才 決勝トーナメント

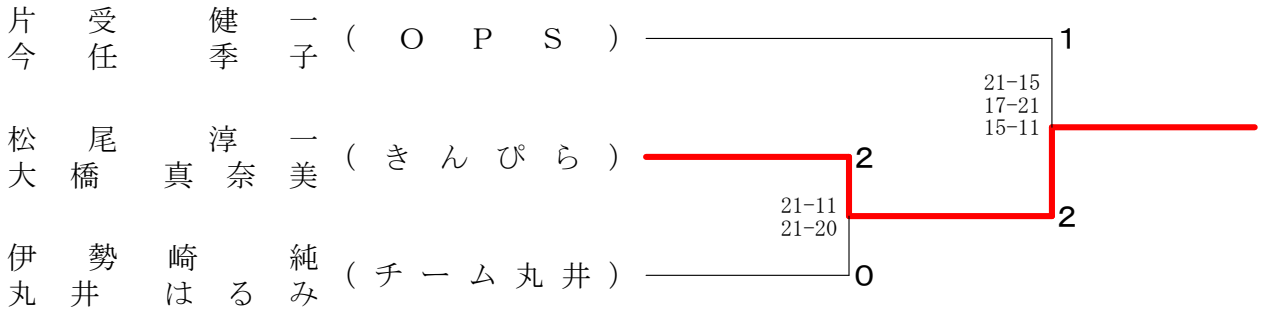

シニア混合ダブルス100才 A ブ ロ ッ ク	鳥 居 山 原	須 山 高 橋	奈 良 内 田	勝 敗	順 位
鳥居 幸美 (相模原) 山原 初代		○ 21-16 21-20	○ 21-13 20-21 15-9	M 2-0 G 4-1 P 98-79	1
須山 清 (伊勢原クラブ) 高橋 佳子	× 16-21 20-21		× 10-21 17-21	M 0-2 G 0-4 P 63-84	3
奈良 光忠 (しゃぼんだま) 内田 千恵子	× 13-21 21-20 9-15	○ 21-10 21-17		M 1-1 G 3-2 P 85-83	2

シニア混合ダブルス100才 B ブ ロ ッ ク	小 島 小 島	阿 部 簀 島	只 野 猪 鼻	勝 敗	順 位
小島 正弘 (フリーフライト) 小島 典子		○ 21-10 21-7	○ 21-8 21-11	M 2-0 G 4-0 P 84-36	1
阿部 弘幸 (ハッピータイム) 簀島 朋美	× 10-21 7-21		× 12-21 7-21	M 0-2 G 0-4 P 36-84	3
只野 詳二 (おかびよん) 猪鼻 朋子	× 8-21 11-21	○ 21-12 21-7		M 1-1 G 2-2 P 61-61	2

シニア混合ダブルス100才 C ブ ロ ッ ク	民部田 高 橋	松 田 中 里	山 本 繁 原	勝 敗	順 位
民部田 善裕 (伊勢原クラブ) 高橋 靖子		○ 21-7 21-9	○ 21-8 21-17	M 2-0 G 4-0 P 84-41	1
松田 寿彦 (しゃぼんだま) 中里 真知子	× 7-21 9-21		× 17-21 13-21	M 0-2 G 0-4 P 46-84	3
山本 茂 (チーム山本) 繁原 逸美	× 8-21 17-21	○ 21-17 21-13		M 1-1 G 2-2 P 67-72	2

シニア混合ダブルス100才 D ブ ロ ッ ク	尾 崎 岩 永	笹 本 栞 田	悪 七 悪 七	勝 敗	順 位
尾崎 真也 (しゃぼんだま) 岩永 順子		○ 20-21 21-12 15- 7	○ 21-12 21- 6	M 2-0 G 4-1 P 98-58	1
笹本 英穂 (チーム新橋) 栞田 智子	× 21-20 12-21 7-15		○ 21-17 21-10	M 1-1 G 3-2 P 82-83	2
悪七 秀樹 (オールディーズ) 悪七 由美子	× 12-21 6-21	× 17-21 10-21		M 0-2 G 0-4 P 45-84	3

シニア混合ダブルス100才 決勝トーナメント

