

男子ダブルスAクラス A ブ ロ ッ ク	三 髯 高 井	鈴 木 大 久 保	内 野 齊 藤	勝 敗	順 位
三 髯 和 広 (地獄の番犬ケルベロス) 高 井 信 伍		× 22-20 14-21 18-21	× 21-13 20-22 21-23	M 0-2 G 2-4 P 116-120	3
鈴 木 勝 博 (三菱重工相模原) 大 久 保 勝 正	○ 20-22 21-14 21-18		○ 21-14 18-21 21-18	M 2-0 G 4-2 P 122-107	1
内 野 紀 之 (チームフリー) 齊 藤 皓 一	○ 13-21 22-20 23-21	× 14-21 21-18 18-21		M 1-1 G 3-3 P 111-122	2

男子ダブルスAクラス B ブ ロ ッ ク	北 山 片 倉	内 竹 加 藤	岡 川 古 川	勝 敗	順 位
北 山 俊 光 (神奈川県庁) 片 倉 憲 一		○ 21-10 17-21 24-22	× 17-21 21-12 13-21	M 1-1 G 3-3 P 113-107	2
内 竹 司 (三菱重工相模原) 加 藤 文 教	× 10-21 21-17 22-24		× 16-21 21-15 18-21	M 0-2 G 2-4 P 108-119	3
岡 優 介 (チーム藤沢) 古 川 洋 佳	○ 21-17 12-21 21-13	○ 21-16 15-21 21-18		M 2-0 G 4-2 P 111-106	1

男子ダブルスAクラス C ブ ロ ッ ク	石 川 中 山	齊 藤 船 川	北 澄 森 江	勝 敗	順 位
石 川 裕 嗣 (IMG C) 中 山 亮		○ 21- 9 21- 9	× 15-21 18-21	M 1-1 G 2-2 P 75-60	2
齊 藤 翔 太 (三菱重工相模原) 船 川 勇 志	× 9-21 9-21		× 12-21 12-21	M 0-2 G 0-4 P 42-84	3
北 澄 拓 央 (伊勢原クラブ) 森 江 孝 一	○ 21-15 21-18	○ 21-12 21-12		M 2-0 G 4-0 P 84-57	1

男子ダブルスAクラス D ブ ロ ッ ク	古 田 久 徳	瀬 戸 吉 井	中 村 渡 邊	勝 敗	順 位
古 田 幸 伸 (オールドラック) 久 徳 豪		× 22-20 12-21 9-21	× 18-21 21-23	M 0-2 G 1-4 P 82-106	3
瀬 戸 健 一 (三春台クラブ) 吉 井 貴	○ 20-22 21-12 21- 9		○ 16-21 21-19 21-15	M 2-0 G 4-2 P 120-98	1
中 村 ひかる (チームブラボー) 渡 邊 勇 樹	○ 21-18 23-21	× 21-16 19-21 15-21		M 1-1 G 3-2 P 99-97	2

男子ダブルスAクラス 決勝トーナメント

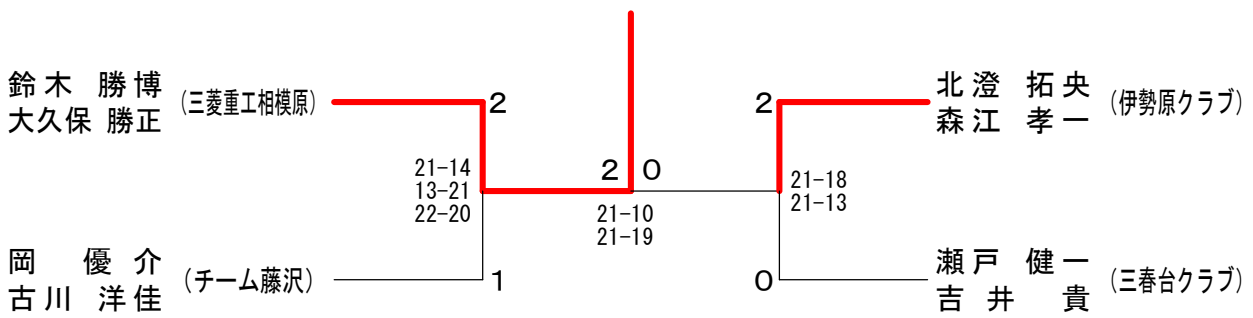

男子ダブルスBクラス A ブ ロ ッ ク	日 井 高 上	中 村 中	長 谷 川 荻 原	福 太 田	勝 敗	順 位
日 高 秀 明 井 上 成 二 (GABANICEがパナイス)		×	×	×	M 0-3 G 0-6 P 76-126	4
中 村 裕 也 中 村 博 紀 (ブレイクスルー)	○ 21-13 21-12		×	×	M 1-2 G 2-4 P 91-109	3
長 谷 川 悠 滋 荻 原 伸 天 (バドミントン二郎)	○ 21-15 21-10	○ 21-14 21-11		○ 21-14 17-21 22-20	M 3-0 G 6-1 P 144-105	1
福 田 和 幸 太 田 歩 (チームフリー)	○ 21-11 21-15	○ 21-16 21- 8	×	×	M 2-1 G 5-2 P 139-110	2

男子ダブルスBクラス B ブ ロ ッ ク	架 石 谷 原	島 村 中 嶋	佐 藤 比 留 川	須 井 山 原	勝 敗	順 位
架 石 直 史 郎 石 原 英 明 (町田シャトルクラブ)		×	×	○	M 1-2 G 2-5 P 127-141	3
島 村 瞬 中 嶋 優 吾 (スピードワゴン)	○ 21-16 21-14		○	○	M 3-0 G 6-1 P 140-116	1
佐 藤 康 人 比 留 川 竜 大 (ブレイクスルー)	○ 21-16 21-18	×		○	M 2-1 G 4-3 P 139-139	2
須 山 清 井 原 康 志 (しゃぼんだま)	×	×	×		M 0-3 G 3-6 P 174-184	4

男子ダブルスBクラス C ブ ロ ッ ク	井 小 口 坂	平 林 平 沢	只 野 奥 村	勝 敗	順 位
井 小 口 和 清 小 坂 哲 裕 (どっこいしょ)		○	○	M 2-0 G 4-1 P 99-79	1
平 林 哲 郎 平 沢 邦 彦 (コバケン)	×		○	M 1-1 G 3-2 P 90-88	2
只 野 詳 二 奥 村 明 弘 (おかぴょん)	×	×		M 0-2 G 0-4 P 62-84	3

男子ダブルスBクラス 決勝トーナメント

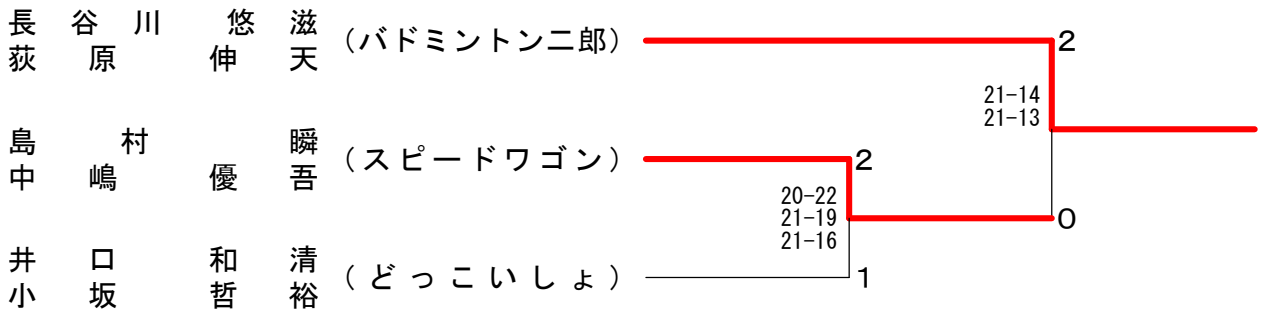

男子ダブルスCクラス A ブ ロ ッ ク	平 井 富 岡	山 村 古 川	川 岸 及 川	勝 敗	順 位
平井素夫 (ラッシュ) 富岡康則		○ 21-14 21-12	○ 21-11 21- 9	M 2-0 G 4-0 P 84-46	1
山村康二 (YMS) 古川啓一	× 14-21 12-21		○ 21-19 13-21 21-18	M 1-1 G 2-3 P 81-100	2
川岸大輔 (町田シャトルクラブ) 及川泰樹	× 11-21 9-21	× 19-21 21-13 18-21		M 0-2 G 1-4 P 78-97	3

男子ダブルスCクラス B ブ ロ ッ ク	井 上 蜂 須	関 野 青 木	永 坂 石 川	勝 敗	順 位
井上恭平 (ラッシュ) 蜂須竜介		× 12-21 18-21	○ 21-14 21-19	M 1-1 G 2-2 P 72-75	2
関野徹 (YMS) 青木博	○ 21-12 21-18		○ 21- 9 21- 8	M 2-0 G 4-0 P 84-47	1
永坂幸行 (チームマイナス10) 石川寛匡	× 14-21 19-21	× 9-21 8-21		M 0-2 G 0-4 P 50-84	3

男子ダブルスCクラス C ブ ロ ッ ク	青 木 柴 田	長 村 長谷部	石 井 石 井	勝 敗	順 位
青木秀斗 (ラッシュ) 柴田貴弘		○ 21-16 21-14	○ 21-19 21- 8	M 2-0 G 4-0 P 84-57	1
長村隆 (YMS) 長谷部旭	× 16-21 14-21		○ 21-17 21-10	M 1-1 G 2-2 P 72-69	2
石井智 (チームエパチャー) 石井俊輔	× 19-21 8-21	× 17-21 10-21		M 0-2 G 0-4 P 54-84	3

男子ダブルスCクラス D ブ ロ ッ ク	山 下 伊 澤	笹 本 中 野	市 島 石 塚	勝 敗	順 位
山下 倫久 (ラッシュ) 伊澤 哲也		× 21-19 19-21 10-21	○ 21- 8 21-12	M 1-1 G 3-2 P 92-81	2
笹本 英穂 (町田シャトルクラブ) 中野 翔太	○ 19-21 21-19 21-10		○ 21- 8 21-15	M 2-0 G 4-1 P 103-73	1
市島 雅彦 (チームマイナス10) 石塚 順	× 8-21 12-21	× 8-21 15-21		M 0-2 G 0-4 P 43-84	3

男子ダブルスCクラス 決勝トーナメント

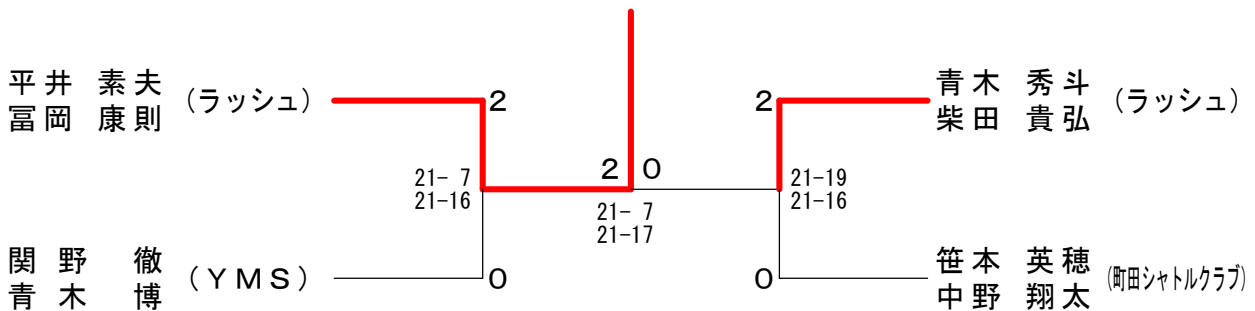

女子ダブルスAクラス A ブ ロ ッ ク	石 井 田 中	松 永 山 田	安 丸 田 山	永 島 遠 藤	勝 敗	順 位
石井 美貴子 (チームエパチャー) 田中 朋子		○ 15-21 21-13 21-14	○ 21-10 21-16	× 13-21 19-21	M 2-1 G 4-3 P 131-116	2
松山 暁子 (おかぴょん) 永田 恵美子	× 21-15 13-21 14-21		○ 21-10 21-16	× 14-21 21-19 16-21	M 1-2 G 4-4 P 141-144	3
安田 朋子 (モアーズアトム) 丸山 慶子	× 10-21 16-21	× 10-21 16-21		× 10-21 8-21	M 0-3 G 0-6 P 70-126	4
永島 梨沙 (伊勢原クラブ) 遠藤 和美	○ 21-13 21-19	○ 21-14 19-21 21-16	○ 21-10 21- 8		M 3-0 G 6-1 P 145-101	1

女子ダブルスAクラス B ブ ロ ッ ク	岡 笠 井 井	花 福 田 田	野 田 丸 井	勝 敗	順 位
岡笠 恵里佳 (ぺこちゃん) 笠井 絢子		○ 21-13 21-13	○ 13-21 21-18 21-15	M 2-0 G 4-1 P 97-80	1
花田 菜摘 (チームフリー) 福田 恵	× 13-21 13-21		× 17-21 3-21	M 0-2 G 0-4 P 46-84	3
野田 由紀子 (しゃぼんだま) 丸井 はるみ	× 21-13 18-21 15-21	○ 21-17 21- 3		M 1-1 G 3-2 P 96-75	2

女子ダブルスAクラス 決勝トーナメント

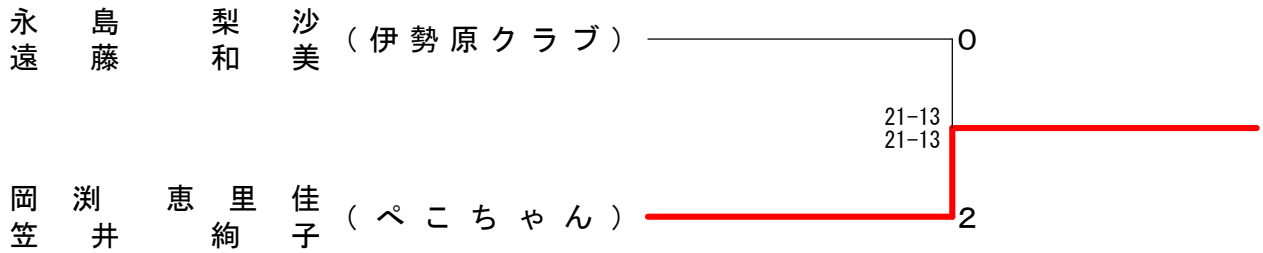

女子ダブルスBクラス A ブ ロ ッ ク	仲野 怜美 佐々木 さら (ブレイクスルー)	柘田 智子 酒井 美智子 (町田シャトルクラブ)	初沢 きよみ 東方 弥生 (どんぐり)	須山 富久美 北田 陽子 (伊勢原クラブ)	勝 敗	順位
	○ 21-13 21-14	×	×	○ 21-13 21-18	M 2-1 G 4-2 P 119-100	2
	×	○ 13-21 14-21	×	○ 22-20 21-19	M 2-1 G 4-3 P 130-141	3
	○ 21-18 21-17	×	○ 23-21 21- 4	×	M 2-1 G 5-2 P 146-120	1
	×	×	×	×	M 0-3 G 0-6 P 95-129	4

女子ダブルスBクラス B ブ ロ ッ ク	森 幸恵 青木 麻衣子 (チーム成瀬)	水野 みなみ 小林 菜摘 (バドミントン二郎)	中里 眞知子 岩永 順子 (しゃぼんだま)	勝 敗	順位
	×	×	○ 21-10 21- 9	M 1-1 G 2-2 P 68-61	2
	○ 21-14 21-12	○ 21-15 21-12	×	M 2-0 G 4-0 P 84-53	1
	×	×	×	M 0-2 G 0-4 P 46-84	3

女子ダブルスBクラス 決勝トーナメント

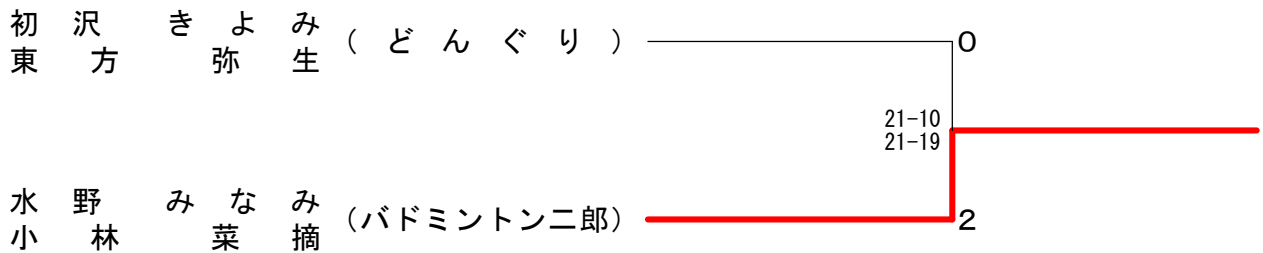

女子ダブルスCクラス A ブ ロ ッ ク	小 野 底	笠 井 中 井	浅 野 山 下	三 高 髯 橋	勝 敗	順 位
小野 さやか (ラッシュ) 底 真由美		○ 21-16 21-17	○ 21-11 21- 3	× 10-21 19-21	M 2-1 G 4-2 P 113-89	2
笠井 真由美 (Y M S) 中井 由美子	× 16-21 17-21		○ 21- 8 21- 6	× 16-21 13-21	M 1-2 G 2-4 P 104-98	3
浅野 珠希 (ラッシュ) 山下 伸枝	× 11-21 3-21	× 8-21 6-21		× 4-21 3-21	M 0-3 G 0-6 P 35-126	4
三髯 直子 (地獄の番犬ケルベロス) 高橋 君枝	○ 21-10 21-19	○ 21-16 21-13	○ 21- 4 21- 3		M 3-0 G 6-0 P 126-65	1

女子ダブルスCクラス B ブ ロ ッ ク	三 高 枝 柳	野 村 海 野	米 川 石 黒	小 林 和 田	勝 敗	順 位
三枝 真澄 (Y M S) 高柳 美紀		× 21-17 11-21 11-21	× 21-16 18-21 23-25	○ 21-14 21- 7	M 1-2 G 4-4 P 147-142	3
野村 真理子 (ラッシュ) 海野 由起子	○ 17-21 21-11 21-11		× X-	○ 21-15 21-18	M 2-1 G 4-3 P 101-118	2
米川 真由美 (Y M S) 石黒 奈実	○ 16-21 21-18 25-23	○ -X		○ 21- 9 21-17	M 3-0 G 6-1 P 146-88	1
小林 麗 (厚木クラブ) 和田 喜美枝	× 14-21 7-21	× 15-21 18-21	× 9-21 17-21		M 0-3 G 0-6 P 80-126	4

女子ダブルスCクラス 決勝トーナメント

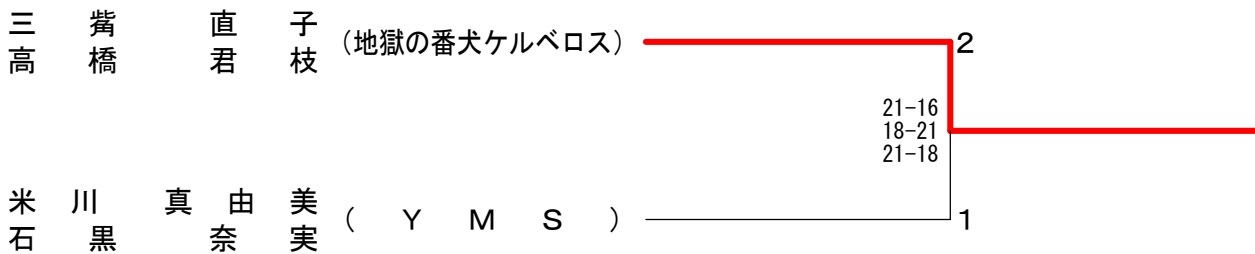

混合ダブルスAクラス	山 中 栗 田	石 川 樋 口	青 木 室 井	長 谷 川 水 野	勝 敗	順 位
山中 健吾 (Rose' ~ロゼ~) 栗田 百合子		○ 21-19 22-20	× 13-21 18-21	× 9-21 16-21	M 1-2 G 2-4 P 99-123	4
石川 裕嗣 (I M G C) 樋口 諭子	× 19-21 20-22		× 21-11 11-21 15-21	○ 21-12 18-21 21-19	M 1-2 G 3-5 P 146-148	3
青木 涼 (チーム藤沢) 室井 瞳	○ 21-13 21-18	○ 11-21 21-11 21-15		○ 21-13 21-19	M 3-0 G 6-1 P 137-110	1
長谷川 悠滋 (バドミントン二郎) 水野 みなみ	○ 21- 9 21-16	× 12-21 21-18 19-21	× 13-21 19-21		M 1-2 G 3-4 P 126-127	2

混合ダブルスBクラス A ブ ロ ッ ク	産 清	形 水	本 本	橋 橋	嶋 奥	田 住	小 金	森 谷	勝 敗	順 位
産形 浩史 (ブレイクスルー) 清水 里美			○ 21-13 21- 8		○ 21-13 21-13		× 20-22 12-21	M 2-1 G 4-2 P 116-90		2
本橋 峰明 (どんぐり) 本橋 紀予江	× 13-21 8-21				○ 14-21 22-20 21-17		× 16-21 11-21	M 1-2 G 2-5 P 105-142		3
嶋田 清文 (どすこい) 奥住 祐子	× 13-21 13-21		× 21-14 20-22 17-21				× 16-21 11-21	M 0-3 G 1-6 P 111-141		4
小森谷 一樹 (G A I A III) 金子 由希恵	○ 22-20 21-12		○ 21-16 21-11		○ 21-16 21-11			M 3-0 G 6-0 P 127-86		1

混合ダブルスBクラス B ブ ロ ッ ク	平 小	井 室	中 竹	村 内	内 岩	野 瀬	鈴 小	木 林	勝 敗	順 位
平井 素夫 (ラッシュ) 小室 梨緒			○ 21-17 21-19		○ 21- 7 21-14		○ 21-12 21-17	M 3-0 G 6-0 P 126-86		1
中村 博紀 (ブレイクスルー) 竹内 薫子	× 17-21 19-21				× 18-21 18-21		× 18-21 19-21	M 0-3 G 0-6 P 109-126		4
内野 紀之 (チームフリー) 岩瀬 紹実	× 7-21 14-21		○ 21-18 21-18				× 20-22 15-21	M 1-2 G 2-4 P 98-121		3
鈴木 勝博 (三菱重工相模原) 小林 暁子	× 12-21 17-21		○ 21-18 21-19		○ 22-20 21-15			M 2-1 G 4-2 P 114-114		2

混合ダブルスBクラス C ブ ロ ッ ク	架 枡	谷 田	齊 加	藤 賀	中 佐	村 々木	勝 敗	順 位
架谷 直史郎 (町田シャトルクラブ) 枡田 智子			× 14-21 16-21		× 16-21 15-21		M 0-2 G 0-4 P 61-84	3
齊藤 翔太 (三菱重工相模原) 加賀 ゆから	○ 21-14 21-16				○ 21-18 21-18		M 2-0 G 4-0 P 84-66	1
中村 裕也 (ブレイクスルー) 佐々木 さら	○ 21-16 21-15		× 18-21 18-21				M 1-1 G 2-2 P 78-73	2

混合ダブルスBクラス D ブ ロ ッ ク	高 高	井 橋	福 花	田 田	堀 永	田 田	勝 敗	順 位
高井 信伍 (地獄の番犬ケルベロス) 高橋 君枝			○ 21-14 21-17		○ 21-11 21-19		M 2-0 G 4-0 P 84-61	1
福田 和幸 (チームフリー) 花田 菜摘	× 14-21 17-21				○ 21-19 21- 9		M 1-1 G 2-2 P 73-70	2
堀 俊二 (おかぴょん) 永田 恵美子	× 11-21 19-21		× 19-21 9-21				M 0-2 G 0-4 P 58-84	3

混合ダブルスBクラス E ブ ロ ッ ク	太 田 加 福 田 中	藤 村 丸 井	丸 井 丸 井	勝 敗	順位
太 田 歩 福 田 恵 (チームフリー)		○ 21-15 21-16	○ 21-18 21-15	M 2-0 G 4-0 P 84-64	1
加 藤 文教 中 村 香 (三菱重工相模原)	× 15-21 16-21		○ 21-16 21-19	M 1-1 G 2-2 P 73-77	2
丸 井 由大 丸 井 はるみ (しゃぼんだま)	× 18-21 15-21	× 16-21 19-21		M 0-2 G 0-4 P 68-84	3

混合ダブルスBクラス F ブ ロ ッ ク	川 岸 奥 酒 井 松	村 山 石 井	石 井 石 井	勝 敗	順位
川 岸 大輔 酒 井 美智子 (町田シャトルクラブ)		× 5-21 7-21	× 17-21 10-21	M 0-2 G 0-4 P 39-84	3
奥 村 明弘 松 山 暁子 (おかぴょん)	○ 21- 5 21- 7		○ 21-18 21-15	M 2-0 G 4-0 P 84-45	1
石 井 智 石 井 美貴子 (チーム エパチャー)	○ 21-17 21-10	× 18-21 15-21		M 1-1 G 2-2 P 75-69	2

混合ダブルスBクラス 決勝トーナメント

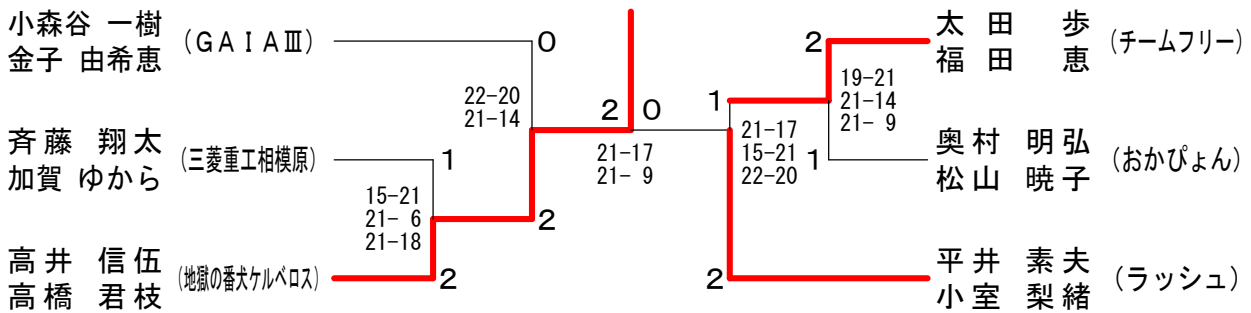

混合ダブルスCクラス A ブ ロ ッ ク	山 下 山 野 村 米	村 川 米 川	相 原 今 泉	勝 敗	順位
山下 倫久 野村 真理子 (ラッシュ)		○ 22-20 21-14	○ 21-11 23-21	M 2-0 G 4-0 P 87-66	1
山村 康二 (Y M S) 米川 真由美	× 20-22 14-21		× 22-20 17-21 17-21	M 0-2 G 1-4 P 90-105	3
相原 和彦 今泉 須美子 (L i z a r d)	× 11-21 21-23	○ 20-22 21-17 21-17		M 1-1 G 2-3 P 94-100	2



混合ダブルスCクラス B ブ ロ ッ ク	古 川 石 黒	手 嶋 長 瀬	三 間 三 間	勝 敗	順 位
古川 啓一 (YMS) 石黒 奈実		× 22-20 13-21 13-21	○ 21- 8 21-10	M 1-1 G 3-2 P 90-80	2
手嶋 崇史 (WUBLS) 長瀬 裕子	○ 20-22 21-13 21-13		○ 21- 8 21- 9	M 2-0 G 4-1 P 104-65	1
三間 久敏 (チームエム) 三間 綾子	× 8-21 10-21	× 8-21 9-21		M 0-2 G 0-4 P 35-84	3

混合ダブルスCクラス C ブ ロ ッ ク	富 岡 山 下	佐々木 佐々木	森 鈴 木	勝 敗	順 位
富岡 康則 (ラッシュ) 山下 伸枝		× 19-21 19-21	× 15-21 16-21	M 0-2 G 0-4 P 69-84	3
佐々木 健一 (NTT通研) 佐々木 香織	○ 21-19 21-19		× 10-21 21-17 19-21	M 1-1 G 3-2 P 92-97	2
森 達彦 (長谷BC) 鈴木 摩美	○ 21-15 21-16	○ 21-10 17-21 21-19		M 2-0 G 4-1 P 101-81	1

混合ダブルスCクラス D ブ ロ ッ ク	長 村 中 井	岩 崎 五 十 嵐	橘 鷺 頭	勝 敗	順 位
長村 隆 (YMS) 中井 由美子		○ 21- 9 21- 6	○ 21-15 21-15	M 2-0 G 4-0 P 84-45	1
岩崎 孝一 (チームマイナス10) 五十嵐 彩子	× 9-21 6-21		× 3-21 11-21	M 0-2 G 0-4 P 29-84	3
橘 友輔 (チームアルファ) 鷺頭 絵里佳	× 15-21 15-21	○ 21- 3 21-11		M 1-1 G 2-2 P 72-56	2

混合ダブルスCクラス E ブ ロ ッ ク	柴 田 小 野	三 觜 三 觜	只 野 猪 鼻	勝 敗	順 位
柴田 貴弘 (ラッシュ) 小野 さやか		× 21-23 17-21	○ 21-13 22-20	M 1-1 G 2-2 P 81-77	2
三觜 和広 (地獄の番犬ケルベロス) 三觜 直子	○ 23-21 21-17		○ 21-15 21-16	M 2-0 G 4-0 P 86-69	1
只野 詳二 (おかぴょん) 猪鼻 朋子	× 13-21 20-22	× 15-21 16-21		M 0-2 G 0-4 P 64-85	3

混合ダブルスCクラス F ブ ロ ッ ク	長谷部 高柳	仲野 峯田	清水 清	勝敗	順位
長谷部 旭 (YMS) 高柳 美紀		× 15-21 22-24	× 23-21 10-21 13-21	M 0-2 G 1-4 P 83-108	3
仲野 和成 (ブレイクスルー) 峯田 かおり	○ 21-15 24-22		○ 22-20 21-16	M 2-0 G 4-0 P 88-73	1
清水 勇喜 (どんぐり) 清水 真由美	○ 21-23 21-10 21-13	× 20-22 16-21		M 1-1 G 2-3 P 99-89	2

混合ダブルスCクラス G ブ ロ ッ ク	青木 底	中野 小林	荻原 小	勝敗	順位
青木 秀斗 (ラッシュ) 底 真由美		× 18-21 21-17 14-21	× 6-21 16-21	M 0-2 G 1-4 P 75-101	3
中野 翔太 (町田シャトルクラブ) 小林 祐子	○ 21-18 17-21 21-14		× 16-21 19-21	M 1-1 G 2-3 P 94-95	2
荻原 伸天 (バドミントン二郎) 小林 菜摘	○ 21- 6 21-16	○ 21-16 21-19		M 2-0 G 4-0 P 84-57	1

混合ダブルスCクラス H ブ ロ ッ ク	関野 三枝	三澤 山口	松岡 平	勝敗	順位
関野 徹 (YMS) 三枝 真澄		× 16-21 17-21	× 16-21 11-21	M 0-2 G 0-4 P 60-84	3
三澤 忠輝 (ウイングス) 山口 佳世子	○ 21-16 21-17		○ 22-20 21-13	M 2-0 G 4-0 P 85-66	1
松岡 貴央 (ブレイクスルー) 平 有加利	○ 21-16 21-11	× 20-22 13-21		M 1-1 G 2-2 P 75-70	2

混合ダブルスCクラス I ブ ロ ッ ク	伊澤 浅野	青木 笠井	縄田 佐藤	勝敗	順位
伊澤 哲也 (ラッシュ) 浅野 珠希		× 14-21 17-21	× 9-21 12-21	M 0-2 G 0-4 P 52-84	3
青木 博 (YMS) 笠井 真由美	○ 21-14 21-17		× 21-18 17-21 13-21	M 1-1 G 3-2 P 93-91	2
縄田 雄一郎 (Lizard) 佐藤 久美	○ 21- 9 21-12	○ 18-21 21-17 21-13		M 2-0 G 4-1 P 102-72	1

混合ダブルスCクラス 決勝トーナメント

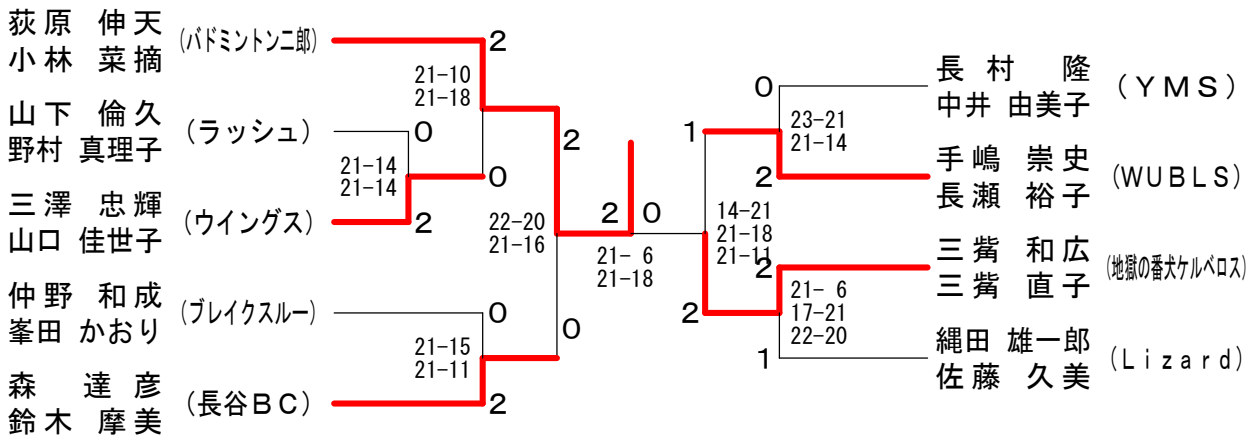

混合ダブルスシニア90	小 齊	宮 藤	片 今	受 任	菅 谷	民 部	田 藤	勝 敗	順位
小 宮 直人 (栗田バド) 齊藤 日出子			○ 21-13 21-6		○ 21-14 21-17	○ 21-0 21-0		M 3-0 G 6-0 P 126-50	1
片 受 健一 (OPS) 今 任 季子	× 13-21 6-21				○ 21-9 21-10	○ 21-0 21-0		M 2-1 G 4-2 P 103-61	2
菅 谷 和紀 (東京都江東区) 須 田 一恵	× 14-21 17-21	× 9-21 10-21				○ 21-0 21-0		M 1-2 G 2-4 P 92-84	3
民部田 善裕 (しゃぼんだま) 衛 藤 由紀子	× 0-21 0-21	× 0-21 0-21	× 0-21 0-21					M 0-3 G 0-6 P 0-126	4

混合ダブルスシニア100 A ブ ロ ッ ク	笹 高	本 本	喜 山	多 田	越 木	川 村	井 岩	原 永	勝 敗	順位
笹 本 英穂 (町田シャトルクラブ) 高本 扶美枝			○ 21-8 15-21 21-16		× 18-21 13-21		× 9-21 17-21		M 1-2 G 2-5 P 114-129	4
喜 多 真人 (Kクラブ) 山 田 純子	× 8-21 21-15 16-21				○ 21-15 21-14		× 17-21 10-21		M 1-2 G 3-4 P 114-128	2
越 川 康明 (東建とうたて) 木村 加代子	○ 21-18 21-13	× 15-21 14-21					× 13-21 15-21		M 1-2 G 2-4 P 99-115	3
井 原 康志 (しゃぼんだま) 岩 永 順子	○ 21-9 21-17	○ 21-17 21-10	○ 21-13 21-15						M 3-0 G 6-0 P 126-81	1

混合ダブルスシニア100 B ブ ロ ッ ク	須 山 中 里	菊 地 佐 野	辻 片 山 山	鳥 居 山 原	勝 敗	順 位
須 山 清 (しゃぼんだま) 中里 眞知子		○ 21-15 21-11	× 19-21 21-19 16-21	× 11-21 17-21	M 1-2 G 3-4 P 126-129	3
菊 地 一 郎 (ダルマン) 佐野 しのぶ	× 15-21 11-21		× 15-21 17-21	× 10-21 11-21	M 0-3 G 0-6 P 79-126	4
辻 英 雄 (辻片山組) 片山 美紀	○ 21-19 19-21 21-16	○ 21-15 21-17		× 12-21 9-21	M 2-1 G 4-3 P 124-130	2
鳥居 幸美 (相模原) 山原 初代	○ 21-11 21-17	○ 21-10 21-11	○ 21-12 21- 9		M 3-0 G 6-0 P 126-70	1

混合ダブルスシニア100 決勝トーナメント

